



# **ДОРОЖНАЯ КНИГА СЕРВИСА**



**ралли "ПУШКИНСКИЕ ГОРЫ 2020"  
НЕОБХОДИМАЯ ИНФОРМАЦИЯ**



***Штаб ралли:***

Псковская область, пос. Пушкинские Горы,  
ул.Турбаза, База отдыха "Пушкиногорье"













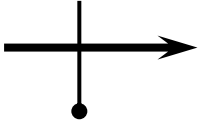

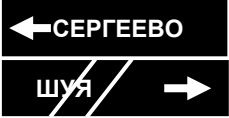

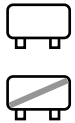







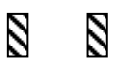

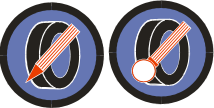
**+7 921 212 21 83**

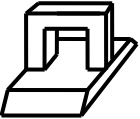
***Руководители служб ралли:***

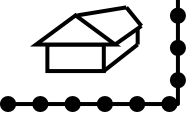
Руководитель гонки	Олег МЫСЛЕВИЧ	+ 7 921 210 04 73 +7 911 378 05 81
Заместитель Руководителя гонки	Олег КРЫЛОВ	+7 921 935 01 41
Офицер по связи с Участниками	Мария КУЗНЕЦОВА	+ 7 921 112 06 08
Комиссар по Безопасности	Антон ЮХЛЯКОВ	+ 7 911 366 27 79
Комиссар по Маршруту	Даниил МЫСЛЕВИЧ	+7 911 889 08 09
Старший Судья Парка Сервиса	Сергей НИКОЛАЕВ	+7 921 004 88 19
Технический Комиссар	Юрий ПРОХОРОВ	+ 7 921 634 79 24
Директор соревнования	Олег МЫСЛЕВИЧ	+ 7 921 210 04 73 + 7 911 378 05 81

***Оперативные службы пос. Пушкинские Горы:***

Государственная Автомобильная Инспекция	(81146) 2-10-54
Управление Внутренних Дел	(81146) 2-11-28
Скорая Медицинская Помощь	(81146) 2-14-77, (81146) 2-13-75
Пожарная охрана	(81146) 2-31-50
МЧС	(81146) 2-30-41

	<p align="center"><b>ралли "ПУШКИНСКИЕ ГОРЫ 2020"</b> <b>УСЛОВНЫЕ ОБОЗНАЧЕНИЯ</b></p>		
	<p>Направление трассы ралли. Главная дорога выделена линией большей толщины.</p>		<p>Знаки, введенные Организатором</p>
	<p>Трасса СУ. Ретардер. Расстояние до финиша СУ в правом нижнем углу.</p>		<p>Следовать в указанном направлении Не следовать в указанном направлении</p>
	<p>Пункт КВ</p>		<p>Начало населенного пункта Окончание населенного пункта</p>
	<p>Старт СУ</p>		<p>Остановка автобуса</p>
	<p>Финиш СУ</p>		<p>Мост, вода</p>
	<p>Отметка времени "СТОП"</p>		<p>Подстанция</p>
	<p>Пост связи</p>		<p>Дорожные столбики</p>
	<p>Медицинский пост</p>		<p>Знаки маркировки и контроля шин</p>
	<p>Сервис</p>		<p>Стелла. Памятник. Воинское захоронение.</p>
	<p>Стартовая/финишная арка</p>		<p>АЗС</p>
	<p>Дом, строение, забор</p>		<p>Место смены покрытия</p>
	<p>Заправочная зона</p>		<p>До первой позиции следующей страницы меньше 200 м</p>
	<p>Столб, опора ЛЭП</p>		<p>Внимание. ! Опасно. !! Очень опасно. !!!</p>



# Ралли "ПУШКИНСКИЕ ГОРЫ 2020"

## МАРШРУТНЫЙ ЛИСТ



КВ/СУ	Наименование КВ/СУ	Дистанция СУ	Дистанция связи	Дистанция общая	Норма времени	Средняя скорость	1 экипаж		
<b>1 ДЕНЬ</b>								<b>Пятница, 16 октября 2020 года</b>	
1	АЛТУН	<i>Время старта первого экипажа</i>						19:00	
СУ 1	"НА ВСЕ 100"	10,64					19:03		
1А*	ДУБРОВЫ		0,56	11,20	00:15	44,80	19:18	1	
<i>Ночной перерыв</i>									
<i>Закрытого Парка нет, сервис без ограничений</i>									
Всего по 1 секции		10,64	0,56	11,20					
ВСЕГО ПО 1 ДНЮ		10,64	0,56	11,20					
<b>2 ДЕНЬ</b>								<b>Суббота, 17 октября 2020 года</b>	
1Б	НОВОРЖЕВ	<i>Новый порядок старта</i>						10:00	
2	АПРОСОВО		9,73	9,73	00:17	34,34	10:17		
СУ 2	"КУБОК ЕКАТЕРИНЫ II"	20,16					10:20		
3	КУДЕВЕРЬ		13,29	33,45	00:42	47,78	11:02	2	
СУ 3	"СТОЛБУШИНСКИЙ"	11,50					11:05		
3А	ТЕХ ЗОНА ВХОД		36,59	48,09	01:00	48,09	12:05		
Всего по 2 секции		31,66	59,61	91,27					
3Б	ТЕХ ЗОНА ВЫХОД / СЕРВИС ВХОД	<i>Новое время старта</i>						12:25	
	ПАРК СЕРВИСА "А" "НОВОРЖЕВ"	(31,66)	(59,61)	(91,27)	00:30				
3В	СЕРВИС ВЫХОД						12:55		
33 1	<i>Дистанция до этой зоны</i>	(31,66)	(59,61)	(91,27)					
	<i>Дистанция до следующей зоны</i>	(41,51)	(28,00)	(69,51)					
4	АПРОСОВО		9,73	9,73	00:19	30,72	13:14	3	
СУ 4	"КУБОК ГЛАВЫ НОВОРЖЕВСКОГО Р-НА"	20,16					13:17		
5	КУДЕВЕРЬ		7,85	28,01	00:30	56,02	13:47		
СУ 5	"КУБОК ГЛАВЫ БЕЖАНИЦКОГО Р-НА"	10,70					13:50		
5А	БАРДОВО 1		1,05	11,75	00:15	47,00	14:05		
Всего по 3 секции		30,86	18,63	49,49					
6	БАРДОВО 2	<i>Новое время старта</i>						15:40	
СУ 6	"КУБОК ГБУ "ПСКОВАВТОДОР"	10,65					15:43		
33 2	<i>Дистанция до этой зоны</i>	(41,51)	(28,00)	(69,51)					
	<i>Дистанция до финиша ралли</i>	(19,04)	(11,95)	(30,99)					
7	ЗУБКОВО		9,12	19,77	00:30	39,54	16:13	4	
СУ 7	"НОВОРЖЕВ"	19,04					16:16		
8*	НОВОРЖЕВ		9,28	28,32	00:32	53,10	16:48		
<i>Подиум, ТИ, ЗП</i>									
<i>по указанию Официальных лиц</i>									
Всего по 4 секции		29,69	21,32	51,01					
ВСЕГО ПО 2 ДНЮ		92,21	99,56	191,77					
ВСЕГО ПО РАЛЛИ		102,85	100,12	202,97					

\* - Разрешены ранние прибытие и отметка на КВ 1А и КВ 8.



# ралли "ПУШКИНСКИЕ ГОРЫ 2020" КАРТА ТРАССЫ 1-ГО ДНЯ РАЛЛИ



## Схема трассы 1 дня ралли «Пушкинские Горы – 2020»

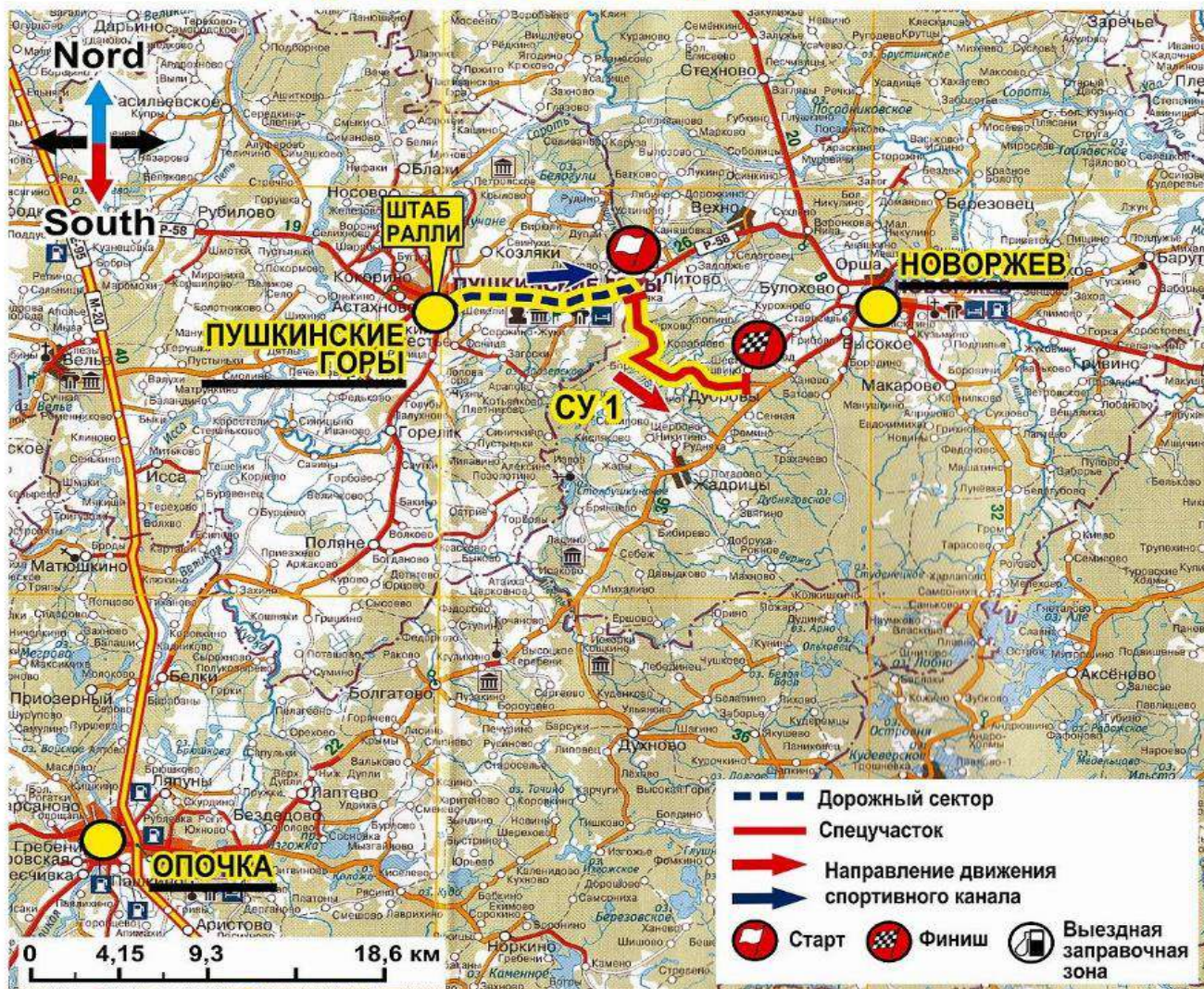



# ралли "ПУШКИНСКИЕ ГОРЫ 2020" КАРТА ТРАССЫ 2-ГО ДНЯ РАЛЛИ



## Схема трассы 2 дня ралли «Пушкинские Горы – 2020»

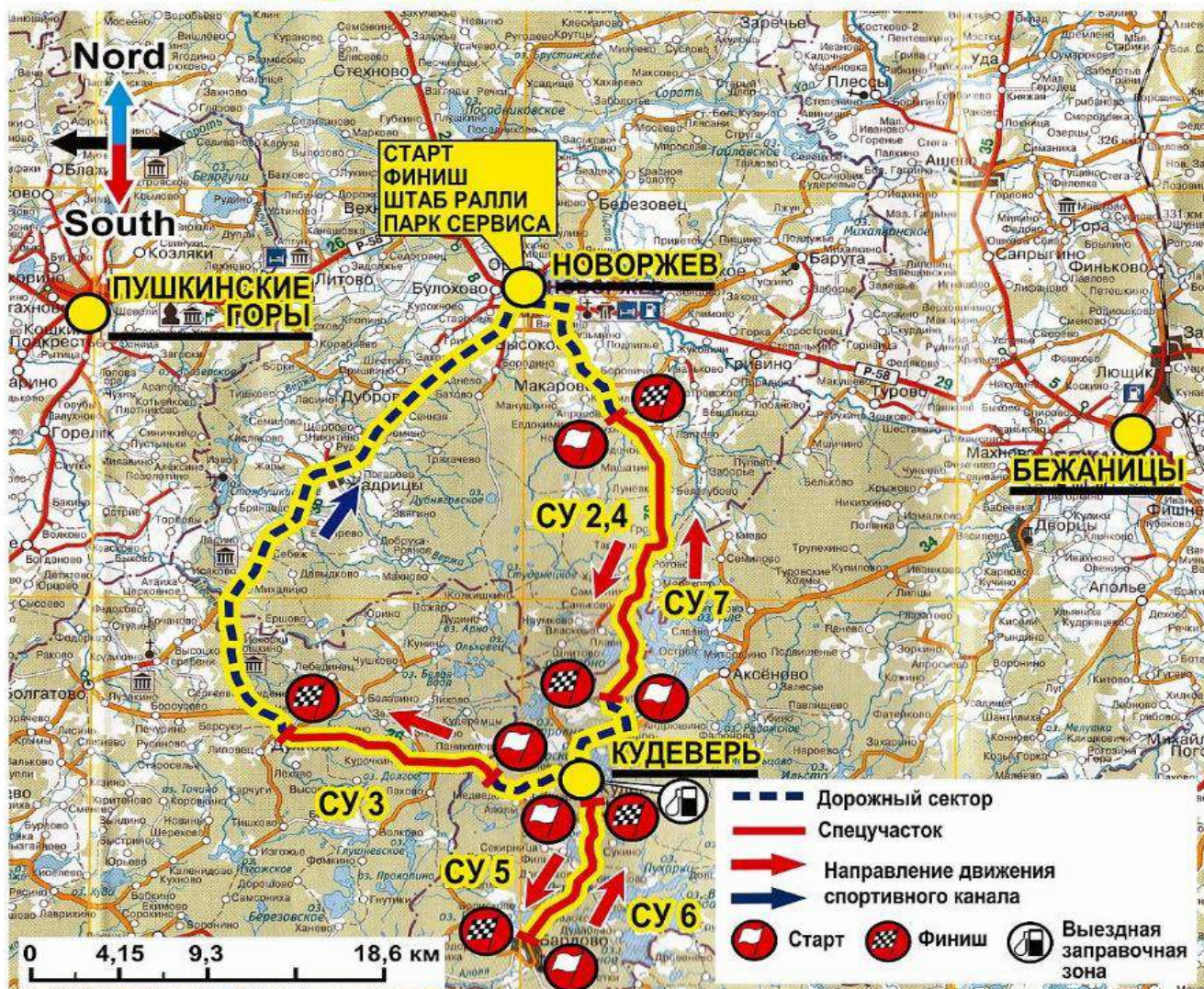



# ралли "ПУШКИНСКИЕ ГОРЫ 2020"

## ГРАФИК ПЕРЕКРЫТИЯ ДОРОГ



СУ	Наименование СУ	Закрытие движения	Время старта 1-го экипажа Кубок России	Прохождение последнего автомобиля	Открытие движения
<b>Тестовый участок</b>		<b>Четверг, 15 октября 2020 года</b>			
<b>ТУ 1</b>	<b>"ЗАБЕЛЬЕ"</b>	<b>10:00</b>			<b>17:00</b>
<b>1 день</b>		<b>Пятница, 16 октября 2020 года</b>			
<b>СУ 1</b>	<b>"НА ВСЕ 100"</b>	<b>18:00</b>	19:03	20:00	<b>20:30</b>
<b>2 день</b>		<b>Суббота, 17 октября 2020 года</b>			
<b>СУ 2</b>	<b>"КУБОК ЕКАТЕРИНЫ II"</b>	<b>09:00</b>	10:20	11:20	<b>11:40</b>
<b>СУ 3</b>	<b>"СТОЛБУШИНСКИЙ"</b>	<b>09:40</b>	11:05	12:05	<b>12:30</b>
<b>СУ 4</b>	<b>"КУБОК ГЛАВЫ НОВОРЖЕВСКОГО Р-НА"</b>	<b>11:50</b>	13:17	14:17	<b>14:45</b>
<b>СУ 5</b>	<b>"КУБОК ГЛАВЫ БЕЖАНИЦКОГО Р-НА"</b>	<b>12:30</b>	13:50	14:35	<b>14:50</b>
<b>СУ 6</b>	<b>"КУБОК ГБУ "ПСКОВАВТОДОР"</b>	<b>15:00</b>	15:43	16:43	<b>17:15</b>
<b>СУ 7</b>	<b>"НОВОРЖЕВ"</b>	<b>14:50</b>	16:16	17:16	<b>17:45</b>



# ралли "ПУШКИНСКИЕ ГОРЫ 2020" СПИСОК ЭКИПАЖЕЙ И СТАРТОВЫЕ НОМЕРА



Ст. №	Заявитель	1-й Пилот 2-й Пилот	Город	Автомобиль	Зачет	Приоритет
1	MR-motorsport Санкт-Петербург	Илья ЛОТВИНОВ Павел ШЕВЦОВ	Санкт-Петербург Санкт-Петербург	SKODA Fabia R5		РАФ
2	РОСТИЛОВ Екатеринбург	Денис РОСТИЛОВ Георгий ТРОШКИН	Екатеринбург Москва	Ford Fiesta		
3	MR-motorsport Санкт-Петербург	Артур МУРАДЯН Ярослав ФЕДОРОВ	Москва Челябинск	FORD Fiesta R5		
4	TBRacing Калининград	Дмитрий МЯЧИН	Калининград	SKODA Fabia R5		
5	F-motors rally team Санкт-Петербург	Денис ГРОМОВ Юлия АТАЕВА	Санкт-Петербург Санкт-Петербург	MITSUBISHI Lancer Evo-9		
6	СТК «Мотор» Ярославль	Алексей ПЕТРОВ Андрей ВЕРЕЩАГИН	Ярославль Ярославль	MITSUBISHI Lancer Evo-8		
7	МИРОНОВ Асбест, СО	Алексей МИРОНОВ Дмитрий ПЕТУХОВ	Асбест, СО Екатеринбург	MITSUBISHI Lancer Evo-9		
8	ПРО-СПОРТ РАЛЛИ Москва	Антон БОДРОВ Игорь ТЕР-ОГАНЕСЬЯНЦ	Москва Москва	MITSUBISHI Lancer Evo-9		
9	МАНСУРОВ Пермь	Андрей МАНСУРОВ Андрей АРЕФЬЕВ	Пермь Ижевск	SUBARU Impreza		
10	АНДРЮЩЕНКО Комсомольск-на-Амуре	Тимофей АНДРЮЩЕНКО Александр АНДРЕЕВ	Комсомольск-на-Амуре Санкт-Петербург	MITSUBISHI Lancer Evo-7		
11	ЧИКИНЕВ Москва	Евгений ЧИКИНЕВ Сергей ГРУДИНА	Москва Москва	MITSUBISHI Lancer Evo-8		
12	РЖЕВКИН Санкт-Петербург	Александр РЖЕВКИН Максим КАРАЯНИДИ	Санкт-Петербург Сочи, КК	MITSUBISHI Lancer Evo-10		
14	МАРОВ Санкт-Петербург	Денис КОВАЛЕНКО Игорь МАРОВ	Сестрорецк, СПб Санкт-Петербург	SUBARU Impreza		
15	КУРНОСОВ Смоленск	Владислав МИНИН Алексей КУРНОСОВ	Екатеринбург Смоленск	MITSUBISHI Lancer Evo-9		
16	СЕВЕРЮХИН Ижевск	Иван СМЕЛЬЦОВ Никита СЕВЕРЮХИН	Чебоксары Ижевск	MITSUBISHI Lancer Evo-7		
17	ЧУКОВ Москва	Евгений ЧУКОВ Андрей МИТИН	Москва Москва	MITSUBISHI Lancer Evo-9		
18	ТУГОВ Тула	Андрей ТУГОВ Виктор ОСМАНОВ	Тула Тула	MITSUBISHI Lancer Evo-4		
19	БОЙКИНЯ Санкт-Петербург	Максим БЕЛЮКОВ Сергей БОЙКИНЯ	Санкт-Петербург Санкт-Петербург	Spec R Sigma		
20	СИФАРОВА Тула	Александр БИБИКОВ Наталья СИФАРОВА	Тула Тула	MITSUBISHI Lancer Evo-6		
21	ВАГИН Москва	Илья ВАГИН Екатерина ГРИГОРЬЕВА	Москва Москва	SUBARU Impreza		
22	Lada Sport Rosneft Тольятти, СО	Дмитрий ВОРОНОВ Кирилл ЕНИКЕЕВ	Санкт-Петербург Москва	LADA Granta	1600H	
23	Mazda MX5CUP Екатеринбург	Даниил РОСТИЛОВ Алексей ИГНАТОВ	Екатеринбург Челябинск	MAZDA MX-5	2000H	
24	ГАПОНОВ Ижевск	Константин ТАРАСОВ Станислав ГАПОНОВ	Ижевск Ижевск	HONDA Civic	2000H	
25	Lada Sport Rosneft Тольятти, СО	Вячеслав НИКОНОВ Алексей КРЫЛОВ	Санкт-Петербург Санкт-Петербург	LADA Granta	1400H	





# ралли "ПУШКИНСКИЕ ГОРЫ 2020" СПИСОК ЭКИПАЖЕЙ И СТАРТОВЫЕ НОМЕРА



26	LTA RALLY Санкт-Петербург	Алексей БАШМАКОВ Артемий ЛЯКИН	Санкт-Петербург Санкт-Петербург	LADA Granta	1400H	
27	ART Rally Санкт-Петербург	Дмитрий ГОРЧАКОВ Виктор ПОЗЕРН	Москва Санкт-Петербург	LADA Granta	1400H	
28	БАСМАНОВ Владимир	Александр БАСМАНОВ Олег ЧУПАХИН	Владимир Москва	HONDA Civic	2000H	
29	ЗВАГОЛЬСКИЙ Санкт-Петербург	Андрей ЗВАГОЛЬСКИЙ Алексей ЮМАТОВ	Санкт-Петербург Санкт-Петербург	VOLKSWAGEN Polo	1600H	
30	АКИМОВ Петрозаводск	Илья АКИМОВ Михаил КРАВЧЕНКО	Петрозаводск Петрозаводск	HONDA Civic	2000H	
31	ART rally Санкт-Петербург	Михаил АЛЕКСЕЕВ Юлия ПАЩИНСКАЯ	Санкт-Петербург Санкт-Петербург	FORD Fiesta	2000H	
32	ОБРАЗЦОВ Санкт-Петербург	Юрий ОБРАЗЦОВ Андрей ЛОКОТИН	Санкт-Петербург Луга, ЛО	BA3 21123	2000H	
33	АФОНЬКИН Санкт-Петербург	Николай КОПЫРИН Михаил АФОНЬКИН	Краснодар Санкт-Петербург	HONDA Civic	2000H	
34	СЕРГЕЕВ Тула	Александр СЕРГЕЕВ Андрей ТРОФИМОВ	Тула Тула	BA3 21106	2000H	
35	МУХАМАТНУРОВ Челябинск	Руслан МУХАМАТНУРОВ Марина МУХАМАТНУРОВА	Челябинск Челябинск	LADA Granta	1400H	
36	СТК «Мотор» Ярославль	Роман КОВАЛЕНКО Иван ВОРОБЬЕВ	Ярославль Ярославль	LADA Granta	1400H	
37	ОЛЕЙНИКОВ Люберцы, МО	Андрей ОЛЕЙНИКОВ Николай БОРИСЕНКО	Люберцы, МО Москва	RENAULT Clio	2000H	
38	Кросс Парголово СПб Санкт-Петербург	Александр ДОНЕЦ Дмитрий ИВАНОВ	Санкт-Петербург Санкт-Петербург	FORD Fiesta	2000H	
39	АРТЕМОВ Челябинск	Антон АРТЕМОВ Евгений БЕРЕЗИН	Челябинск Челябинск	BA3 2113	1600H	
40	СЕРКОВ Озерск, ЧО	Василий ЗАЙЦЕВ Валерий СЕРКОВ	Озерск, ЧО Озерск, ЧО	BA3 2108	1600H	
41	СЛОБОЖАНИНОВ Нижний Новгород	Дмитрий РУЖЬЕВ Василий СЛОБОЖАНИНОВ	Нижний Новгород Нижний Новгород	BA3 2109	1600H	
42	ЛОПАТИН Киров	Станислав ЛОПАТИН Сергей КАЗАКОВ	Киров Киров	BA3 21083	1600H	
43	УРЮКОВ Москва	Юрий УРЮКОВ Роман ДУБОВ	Москва Петровское, ЯО	BA3 21083	1600H	
44	СТК «Мотор» Ярославль	Валерий ТУРИАШВИЛИ Илья БОРОДИН	Ярославль Ярославль	LADA Granta	1600H	
45	ПАВЛОВ Псков	Максим ПАВЛОВ Сергей ПУШКАРЬ	Псков Псков	FORD Fiesta	2000H	
46	VRC-Team Санкт-Петербург	Иван МИРОНОВ Сергей ДЕНИСОВ	Санкт-Петербург Санкт-Петербург	PEUGEOT 206	2000H	
47	ПЮННОНЕН Петрозаводск	Александр НИФОНТОВ Сергей ПЮННОНЕН	Сортавала, РК Петрозаводск	BA3 21074	2000H*	
48	Lada Sport Rosneft Тольятти, СО	Александр ПОТАПОВ Михаил СОСКИН	Москва Санкт-Петербург	LADA Granta	1400H	
50	СТЕПАНОВ Санкт-Петербург	Владимир СТЕПАНОВ Елизавета САВКО	Санкт-Петербург Санкт-Петербург	BA3 21053	HK	
51	Kramar Motorsport Балашиха, МО	Алексей АКСаКОВ Алексей АНТИПОВ	Шатура, МО Раменское, МО	BA3 2105	HK	
52	УСАТОВ Киров	Павел УСАТОВ Николай НИКУЛИН	Киров Киров	BA3 2101	HK	

\* - экипаж также заявлен в номинации "Наша Классика"

Всего экипажей	50
зачетные группы :	
2000H	13
1600H	8
1400H	6
HK	4

Дистанция (км)		5,36	Время (ч:м)	Скорость (км/ч)	
Расстояние		НАПРАВЛЕНИЕ ДВИЖЕНИЯ	А Гр	ИНФОРМАЦИЯ	До КВ
Общее	От позиции				
<b>ПО ТРАССЕ М9 "БАЛТИЯ" ДО ПОВОРОТА НА ДЕР. ЗАБЕЛЬЕ</b>					
0,00	0,00	от Вел. Лук  от Пустошки			5,36
2,24	2,24	 На гравий			3,12
5,36	3,12	 Старт ТУ			0,00
<b>АВТОМОБИЛЬ РЕГИСТРАЦИИ УЧАСТНИКОВ ТЕСТОВОЙ СЕССИИ БУДЕТ РАСПОЛАГАТЬСЯ В НЕПОСРЕДСТВЕННОЙ БЛИЗОСТИ ОТ СТАРТА ТУ</b>					







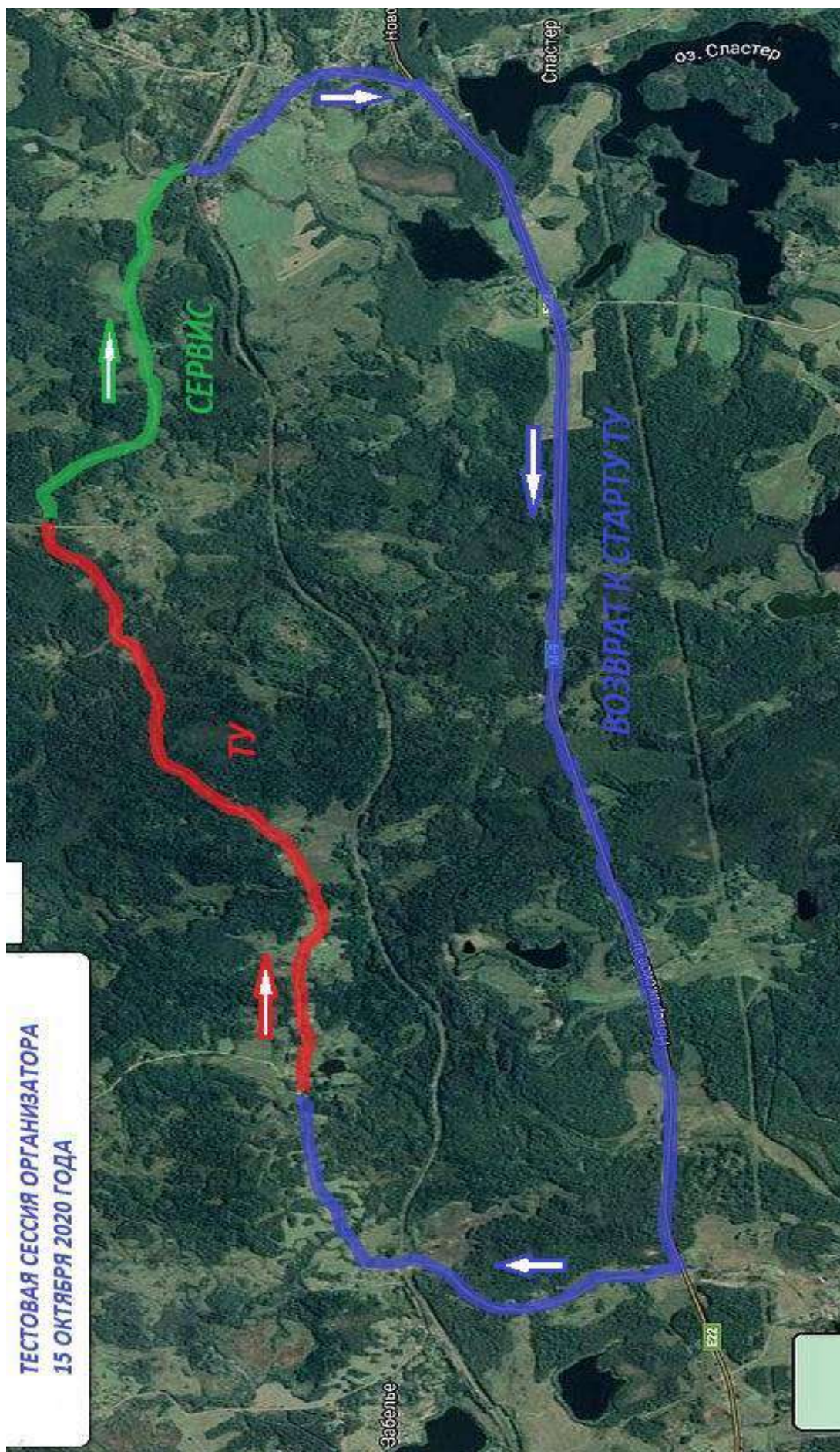

ралли "ПУШКИНСКИЕ ГОРЫ 2020"  
КАРТА ТЕСТОВОЙ СЕССИИ ОРГАНИЗАТОРА

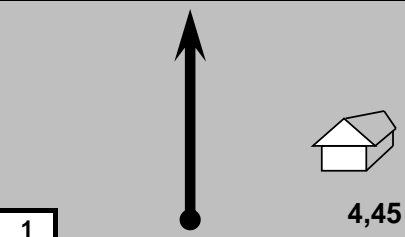

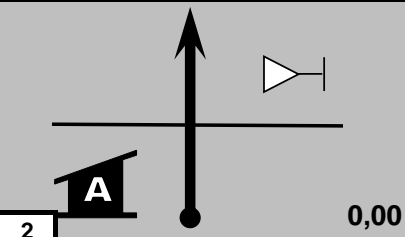

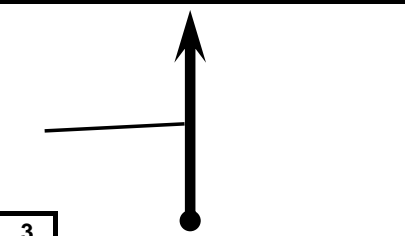
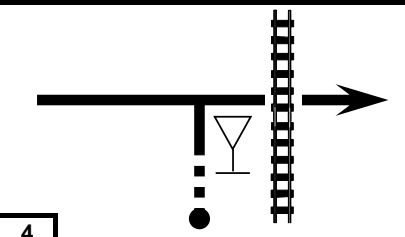
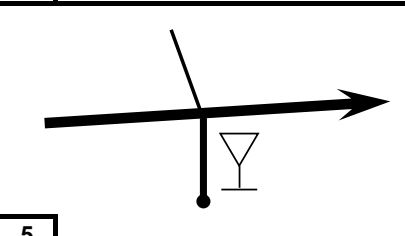
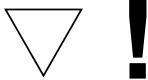
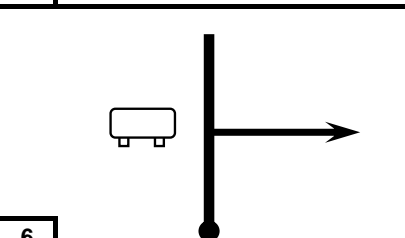
ТЕСТОВАЯ СЕССИЯ ОРГАНИЗАТОРА  
15 ОКТЯБРЯ 2020 ГОДА

СУ ТУ "ЗАБЕЛЬЕ"		4,45	Старт ТУ "Забелье" / Старт ТУ "Забелье"	
Дистанция (км)		26,75	Время (ч:м)	
Скорость (км/ч)				
Расстояние		НАПРАВЛЕНИЕ ДВИЖЕНИЯ	ИНФОРМАЦИЯ	До КВ
Общее	От позиции			
0,00	0,00	<div style="text-align: center;">  </div>	 СУ ТУ "Забелье" 56.3599124 29.679377	26,75
4,45	4,45	<div style="text-align: center;">  </div>	 56.374757 29.736863	22,30
6,37	1,92	<div style="text-align: center;">  </div>	НАЧАЛО ЗОНЫ СЕРВИСА	20,38
9,26	2,89	<div style="text-align: center;">  </div>	ОКОНЧАНИЕ ЗОНЫ СЕРВИСА на асфальт	17,49
10,51	1,25	<div style="text-align: center;">  </div>	 На трассу М9	16,24
22,38	11,87	<div style="text-align: center;">  </div>	<div style="border: 1px solid black; padding: 5px; display: inline-block;">             ЗАБЕЛЬЕ              ЧУРИЛОВО →           </div>	4,37

**ТУ**

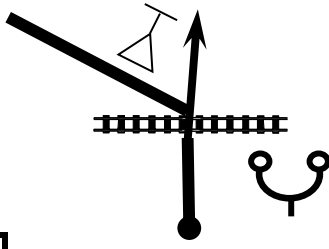
1,25

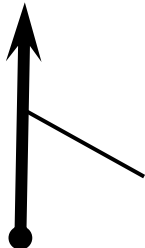
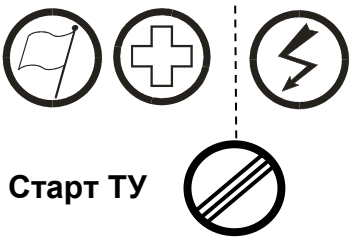
Дистанция (км)		26,75	Время (ч:м)		Скорость (км/ч)	
Расстояние		НАПРАВЛЕНИЕ ДВИЖЕНИЯ	А Гр	ИНФОРМАЦИЯ	До КВ	
Общее	От позиции					
23,63	2,24			На гравий 	3,12	
26,75	3,12			 Старт ТУ	0,00	



# ралли "ПУШКИНСКИЕ ГОРЫ 2020" ИНФОРМАЦИЯ ПО ТЕСТОВОЙ СЕССИИ



## 2.3. Официальные лица

Руководитель тестов	Директор тестов	Технический комиссар
<b>Антон Юхляков</b>	<b>Олег Мыслевич</b>	<b>Сергей Куделькин</b>
Псков, Россия	Псков, Россия	Санкт-Петербург, Россия
<b>+7 911 366 27 79</b>	<b>+ 7 911 378 05 81</b>	<b>+7 921 310 57 27</b>
Помощник Руководителя тестов по безопасности	Николай Степанов	Пушкинские Горы, Россия

## 3. ПРОГРАММА ТЕСТОВ

ДАТА, ДЕНЬ НЕДЕЛИ	ВРЕМЯ	МЕРОПРИЯТИЕ	МЕСТО
28.09.2020 г. понедельник	10:00	Начало приема заявок	E-mail: <a href="mailto:faspo@inbox.ru">faspo@inbox.ru</a> Факс: (8112) 743-777
09.10.2020 г. пятница	18:00	Окончание приема заявок	
15.10.2020 г. четверг	08:00 – 09:30	Развертывание служб сервиса, регистрация участников.	Пустошкинский район, дер. Забелье
	08:15 – 09:45	Ознакомление с трассой	Трасса тестов (отрезок дороги дер. Забелье - дер.Маево)
	10:00 – 17:00	Тестовые заезды	
	17:00 – 17:30	Сворачивание служб сервиса	Пустошкинский район, дер. Забелье

8.1.1 К заездам на тестовом участке допускаются только Экипажи на автомобилях, заявленных для участия в тестах, а экипировка членов Экипажей, принимающих участие в заездах на тестовом участке, должна полностью соответствовать экипировке для участия в ралли.

8.1.2 Разрешается ознакомительный проезд (не более двух раз) по трассе тестового участка на ином автомобиле без экипировки для участия в ралли.

**Экипажи, не прошедшие ознакомление в отведенное настоящим регламентом время (до 09:45) до участия в тестах допущены не будут.**

## 9. ТЕХНИЧЕСКИЕ ПРОВЕРКИ

Технические проверки будут проводиться Техническим Комиссаром на старте Тестового Участка. В случае несоответствия автомобиля техническим требованиям, предъявляемым для участия в Кубке России по ралли, а также в случае отсутствия / несоответствия экипировки, экипаж не будет допущен к старту.

## 11. СЕРВИС

**Зона Сервиса участников Тестовых заездов строго на участке дороги от дер. Маево в сторону СТОПа ТУ (в сторону дер. Забелье) на протяжении 3-х км.**

Зона Сервиса – дорога общего пользования, не перекрытая для постороннего движения. При расстановке зоны обслуживания Участники должны уделить особое внимание безопасности её расположения. Запрещается расположение за перегибами профиля дороги и в зоне ограниченной видимости.

Занимаемое в Зоне Сервиса место каждая из команд должна оставить после себя чистым, запрещается оставлять после себя любой мусор (в том числе в мешках), любую тару и емкости, как пустые, так и с отходами ГСМ. Скорость движения в Зоне Сервиса не должна превышать 40 км/час.

**Скорость движения в районе размещения автомобилей сервиса Участников – не более 20 км/час.**

**Нарушение любого из вышеописанных требований пенализируется в размере 5000 рублей.**

## 12. ОГРАНИЧЕНИЯ, СВЯЗАННЫЕ С COVID-19

Применение масочного режима в Парке Сервиса ТУ является обязательным.

Минимальное расстояние между автомобилями сервиса разных команд – 30 метров.

Не рекомендуется посещение расположения других команд, соблюдение социальной дистанции является обязательным.

Несоблюдение рекомендаций по COVID ограничениям – штраф 20000 рублей.

		Штаб /ТИ			
Дистанция (км)		2,95	Время (ч:м)	Скорость (км/ч)	
Расстояние		НАПРАВЛЕНИЕ ДВИЖЕНИЯ	А Гр	ИНФОРМАЦИЯ	До кв
Общее	От позиции				
0,00	0,00	<div style="text-align: center;"> </div>		<div style="text-align: center;"> </div>	2,95
		1		57.034064 28.921973	
0,17	0,17	<div style="text-align: center;"> </div>			2,78
		2			
1,05	0,88	<div style="text-align: center;"> </div>			1,90
		3			
1,40	0,35	<div style="text-align: center;"> </div>			1,55
		4			
2,40	1,00	<div style="text-align: center;"> </div>			0,55
		5			
2,60	0,20	<div style="text-align: center;"> </div>		НА ВСЕ 100	0,35
		6			

0,25



		Штаб / ТИ			
Дистанция (км)		2,95	Время (ч:м)	Скорость (км/ч)	
Расстояние		НАПРАВЛЕНИЕ ДВИЖЕНИЯ	А Гр	ИНФОРМАЦИЯ	До КВ
Общее	От позиции				
2,85	0,25				0,10
2,95	0,10			<p>На территорию АТП</p> <p>57.021500, 28.947232</p>	0,00





СХЕМА ТИ

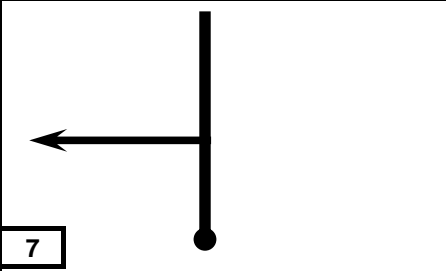

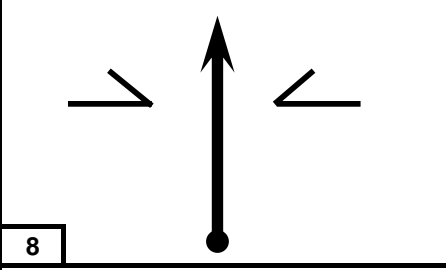
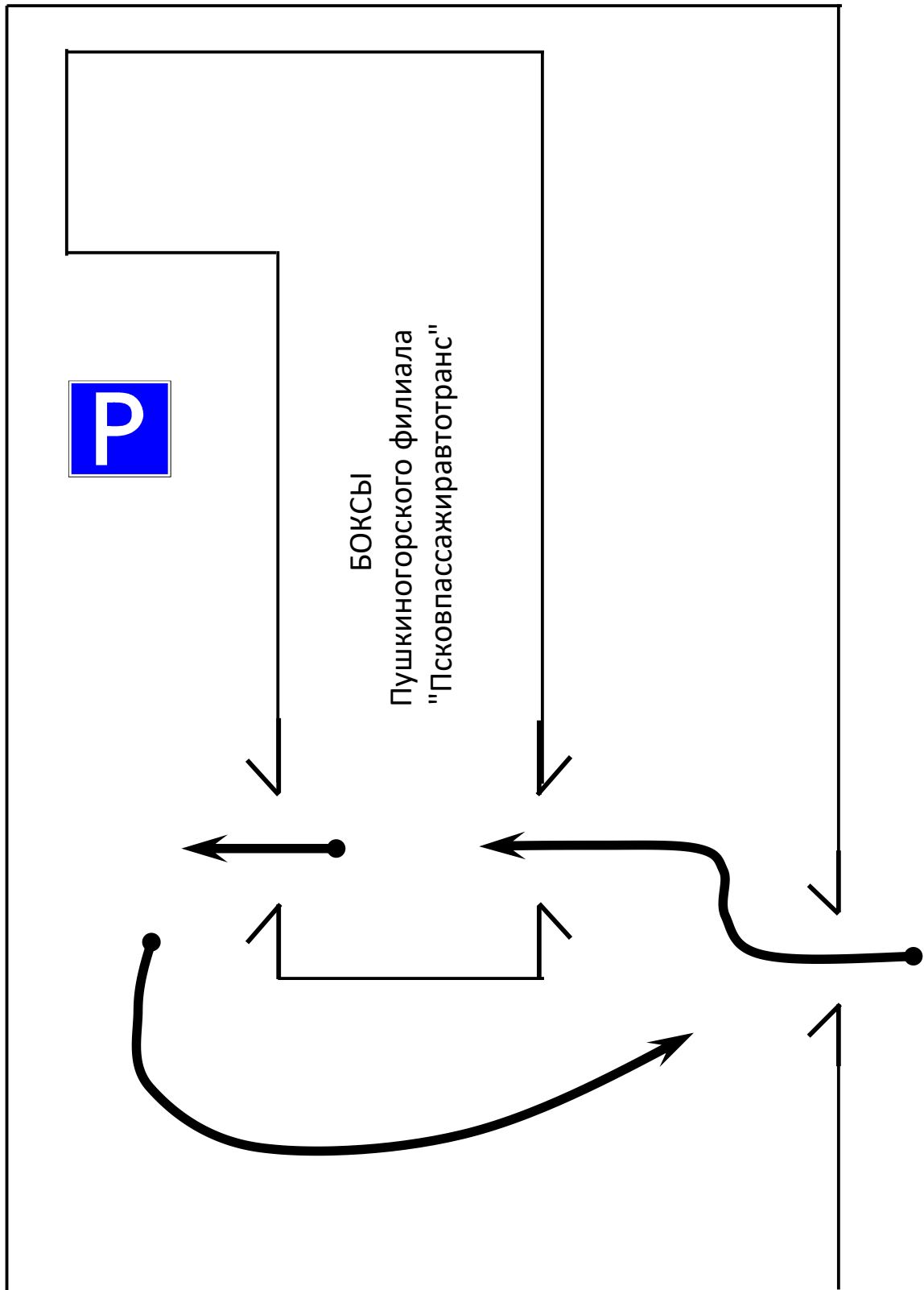

# ралли "ПУШКИНСКИЕ ГОРЫ 2020" ИНФОРМАЦИЯ ПО ПРЕДСТАРТОВОЙ ТИ



Публикуется расписание Технических проверок:

Время	Стартовый номер	Время	Стартовый номер	Время	Стартовый номер
10:00	1, 2, 3, 4	12:30	10, 12, 28, 41, 42	15:00	31, 32, 37, 38, 45
10:30	5, 8, 17, 19	13:00	перерыв	15:30	47 и остальные а/м
11:00	6, 36, 43, 44	13:30	14, 18, 20, 21, 34	16:00	0-автомобили
11:30	7, 11, 15, 23	14:00	22, 25, 26, 27, 48		
12:00	9, 16, 24, 39, 40	14:30	29, 30, 33, 35, 46		

Экипажи номинации «Наша Классика» (ст. №№ 50, 51, 52) в любое время с 10:00 до 16:00

## 10.1. МЕСТО ПРОВЕДЕНИЯ

Псковская область, пос. Пушкинские Горы, ул. Новоржевская, 47, Пушкиногорский филиал «Псковпассажиравтотранс».

Для прохождения Технических проверок необходимо иметь полностью заполненный и подписанный в секретариате Акт Технической Инспекции (форма доступна на сайте ралли [www.faspo.pskov.ru](http://www.faspo.pskov.ru)).

**В месте проведения ТИ могут находиться не более двух Представителей команды (применение масок – обязательно) с одним автомобилем. Персоналу команд запрещено касаться инструментов контроля. Рекомендуются соблюдение социальной дистанции в 2,0 метра.**

## 10.3. БРЫЗГОВИКИ

Брызговики могут быть установлены на автомобиле в соответствии с ст. 252.7.7. Приложения J МСК FIA

## 10.4. СТЕКЛА

Использование тонирующей пленки (в том числе зеркальной) разрешено в соответствии со ст. 253.11 Приложения J МСК FIA.

## 10.5. ЭКИПИРОВКА ЭКИПАЖА

На Технические проверки должна быть представлена вся экипировка Экипажа согласно п. 3.5.4. Регламента Кубка России по ралли 2020 года.

**Применение омологированной FIA системы защиты головы и шеи (FHR) обязательно для всех Пилотов.**

На борту автомобиля обязательно должны быть **предусмотренные действующими ПДД аптечка и 2 светоотражающих треугольника – знака аварийной остановки** для предупреждения следующих Экипажей в случае аварии.

В спортивном автомобиле должны быть закреплены **два безопасных резака для перерезания ремней**. Они должны быть доступны Первому и Второму Пилотам, сидящим на своих местах и пристегнутым ремнями безопасности.

**В каждом спортивном автомобиле должен находиться знак размером не менее 42 см х 29,7 см (формат А3), на твердой, влагозащищенной основе, на одной стороне которого нанесен символ «SOS» красного цвета, а на другой символ «OK» зеленого цвета** (п. 4.5.10 ПР-05/19).

В спортивном автомобиле обязательно должны находиться защитные очки мотоциклетного типа для каждого члена Экипажа, применяемые в случае повреждения лобового стекла.



## 6. ШИНЫ

Во всех зачетных группах разрешено использование шин согласно п. 7.3 Приложения 9 к КиТТ 2019 года.

Маркировка шин будет производиться перед КВ 1, после КВ 1Б и КВ 3В. Проверка маркировки шин будет осуществляться после КВ 1А, в техзоне между КВ 3А и КВ 3Б и перед КВ 8.

При въезде в зону маркировки шин Экипаж обязан остановиться и предъявить колеса для выполнения процедуры маркировки. Исключительно для помощи маркировщикам шин и только на время, когда автомобиль находится в этой зоне, один из членов команды может быть допущен в зону маркировки. Начало движения после остановки в зоне маркировки шин допускается только с разрешения судьи.

## 7. ТОПЛИВО

На финальном этапе Кубка России – ралли «Пушкинские Горы 2020» - ВСЕ участники Кубка России (кроме выступающих на автомобилях N4 (R4), подготовленных по требованиям FIA), обязаны использовать топливо от монопоставщика – ООО «Скай Фюелс». Процедура заказа топлива и форма заявки – см. Приложение III к Регламенту Кубка России по ралли 2020 года.

Максимально допускаемое содержание свинца в топливе в России - 0,4 г/литр.

Во время соревнований дозаправка может осуществляться только в специально обозначенных заправочных зонах, которые будут указаны в Дорожной Книге.

Скорость движения в заправочных зонах – не более 5 км/ч.







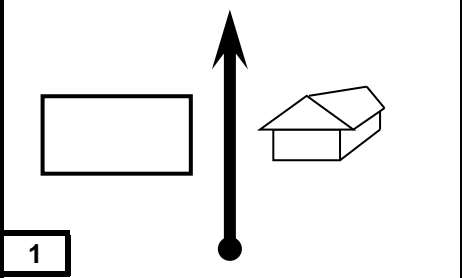
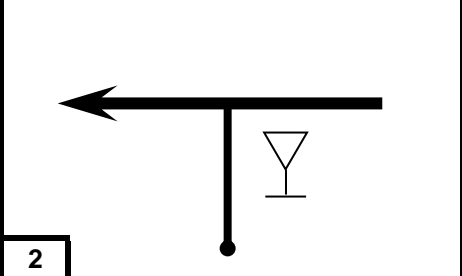
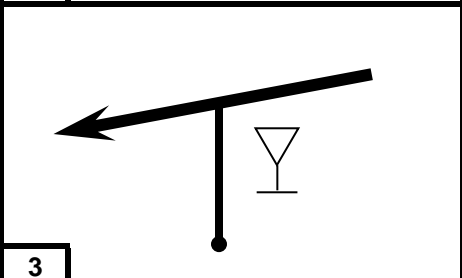
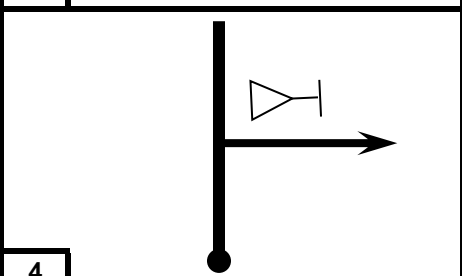
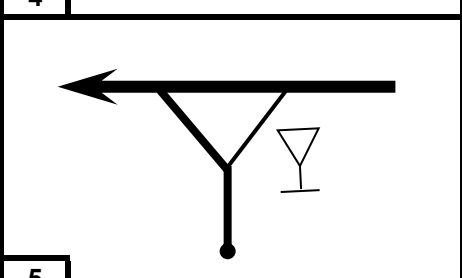
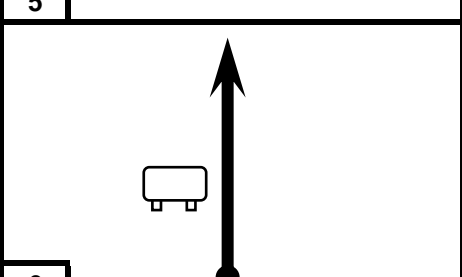

### 8.7. ШИНЫ ДЛЯ ОЗНАКОМЛЕНИЯ

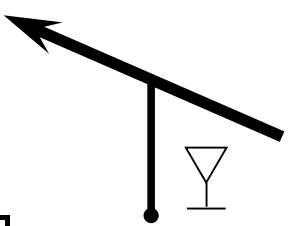
В соответствии с п.7.1 Приложения 9 к КиТТ 2020 года разрешено использование только шин, сертифицированных для дорог общего пользования с соответствующими маркировками на боковине (маркировка «Е» соответствия Правилам ЕЭК ООН №30 или маркировка DOT с указанием стандарта). Допуск шин, сертифицированных для США, Канады и Японии находится в компетенции Технического Комиссара. Запрещается любое изменение оригинального рисунка протектора.

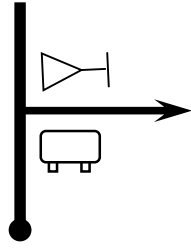
Применение шин с маркировками: «for rally use only» (только для ралли), «competition use only» (только для соревнований), «for close circuits» (для закрытых трасс), зимних, как ошипованных, так и неошипованных, равно как и применение шин с маркировкой РАЛЛИ, в т.ч. и в названии шин (пример: НИИШП-РАЛЛИ) – ЗАПРЕЩЕНО.

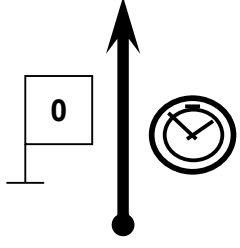
		Штаб / КВ 1			
Дистанция (км)		11,62	Время (ч:м)	Скорость (км/ч)	
Расстояние		НАПРАВЛЕНИЕ ДВИЖЕНИЯ	А Гр	ИНФОРМАЦИЯ	До КВ
Общее	От позиции				
0,00	0,00			<div style="border: 1px solid black; padding: 5px; display: inline-block;"> <b>БАЗА ПУШКИНОГОРЬЕ</b> </div> 57.034064 28.921973	11,62
0,17	0,17				11,45
1,05	0,88				10,57
1,40	0,35				10,22
2,40	1,00				9,22
2,60	0,20			НА ВСЕ 100	9,02

1,10

		Штаб /КВ 1		
Дистанция (км)		11,62	Время (ч:м)	
			Скорость (км/ч)	
Расстояние		НАПРАВЛЕНИЕ ДВИЖЕНИЯ	ИНФОРМАЦИЯ	До КВ
Общее	От позиции			
3,70	1,10			7,92
11,47	7,77			0,15
11,57	0,10		 <p>КОРАБЛЕВО 3,8 ДУБРОВЫ 11 →</p>	0,05
11,62	0,05		 КВ 1 57.029686, 29.103549	0,00
	0,07		 <p>СУ 1</p> <p>57.028787 29.104538</p>	

Дистанция (км)		27,79	Время (ч:м)	Скорость (км/ч)	
Расстояние		НАПРАВЛЕНИЕ ДВИЖЕНИЯ	А Гр	ИНФОРМАЦИЯ	До КВ
Общее	От позиции				
0,00	0,00			<p>КОРАБЛЕВО 3,8 ДУБРОВЫ 11 →</p> <p>СПРАВА СТАРТ СУ 1</p>	27,79
12,67	12,67				15,12
17,93	5,26				9,86
19,05	1,12			<p>↑ БЕЖАНИЦЫ 27 ОПОЧКА 60 →</p>	8,74
26,67	7,62			На гравий	1,12
27,79	1,12			<p>ДУБРОВЫ 1,7 →</p> <p>НАПРАВО - ФИНИШ СУ 1</p>	0,00





## ралли "ПУШКИНСКИЕ ГОРЫ 2020" ИНФОРМАЦИЯ ПО СИСТЕМЕ "СУПЕР РАЛЛИ"



Любой Экипаж, сошедший в первый день ралли, автоматически считается стартующим на второй день. Это касается Экипажей, исключенных за превышение лимита допустимого опоздания или не получивших отметку на пункте контроля, но не применимо к Экипажам, не допущенным к старту, а также исключенным за нарушения Правил Дорожного Движения или решением КСК.



Автомобили участников, которые намерены стартовать по системе «Супер-ралли» до начала ремонтно-восстановительных работ должны быть осмотрены Техническим Комиссаром или Техническим Делегатом на предмет возможности допуска к дальнейшему участию в соревновании.

По завершении ремонтных работ такие автомобили должны быть представлены для Технической Инспекции около КВ 1Б в субботу, 17 октября 2020 года не позднее 09:45.

Участник, решивший не стартовать во второй день ралли, должен письменно сообщить об этом Организатору не позднее 21:30 в пятницу, 16 октября 2020 года. Для этого необходимо заполнить «Карту схода» (бланк имеется в Дорожной Книге) и передать её в автомобиль «Метла», или Офицеру по связи с участниками, или непосредственно в Штаб ралли.

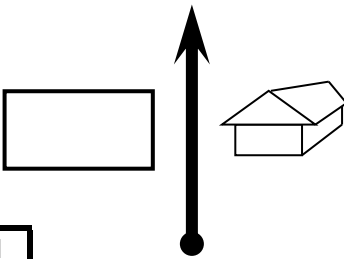
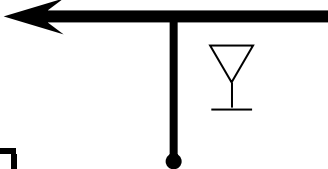
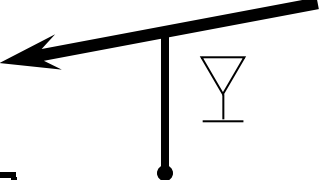
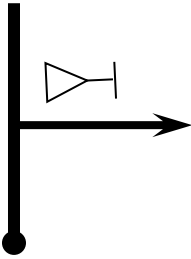
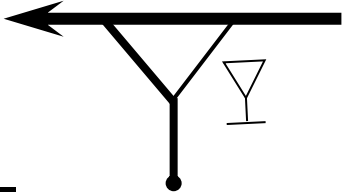

Каждый стартующий по системе «Супер-Ралли» Экипаж будет оштрафован пятиминутным штрафом, добавленным к лучшему времени Экипажа, выступающего в этом же зачете, за каждый пропущенный СУ. Если сход Экипажа произошел после финиша СУ 1, ему будет начислена пенализация в размере 5-ти минут.

		<b>Штаб / Парк сервиса</b>		
<b>Дистанция (км)</b>	<b>30,72</b>	<b>Время (ч:м)</b>		<b>Скорость (км/ч)</b>

Расстояние		НАПРАВЛЕНИЕ ДВИЖЕНИЯ	А Гр	ИНФОРМАЦИЯ	До кв
Общее	От позиции				
0,00	0,00	 1		<div style="border: 1px solid black; border-radius: 10px; padding: 5px; text-align: center;"> <b>БАЗА ПУШКИНОГОРЬЕ</b> </div> 57.034064 28.921973	30,72
0,17	0,17	 2			30,55
1,05	0,88	 3			29,67
1,40	0,35	 4			29,32
2,40	1,00	 5			28,32
2,60	0,20	 6		НА ВСЕ 100	28,12

1,10

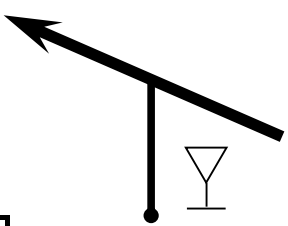
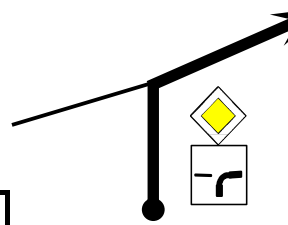
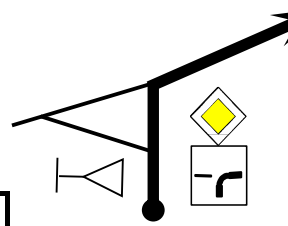
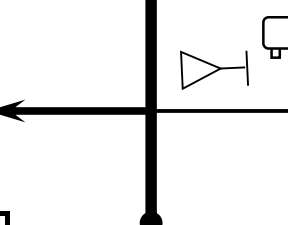

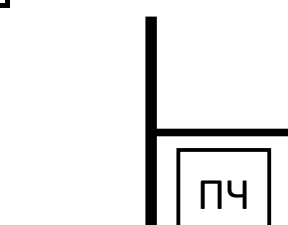
		Штаб / Парк сервиса			
Дистанция (км)		30,72	Время (ч:м)	Скорость (км/ч)	
Расстояние		НАПРАВЛЕНИЕ ДВИЖЕНИЯ	А Гр	ИНФОРМАЦИЯ	До КВ
Общее	От позиции				
3,70	1,10	 7			27,02
24,24	20,54	 8			6,48
29,50	5,26	 9			1,22
30,62	1,12	 10			0,10
30,72	0,10	 11		В Парк сервиса 57.02962 28.33241	0,00





# Ралли "ПУШКИНСКИЕ ГОРЫ 2020" СХЕМА СТАРТА ВТОРОГО ДНЯ





СХЕМА СЕРВИСА "А"



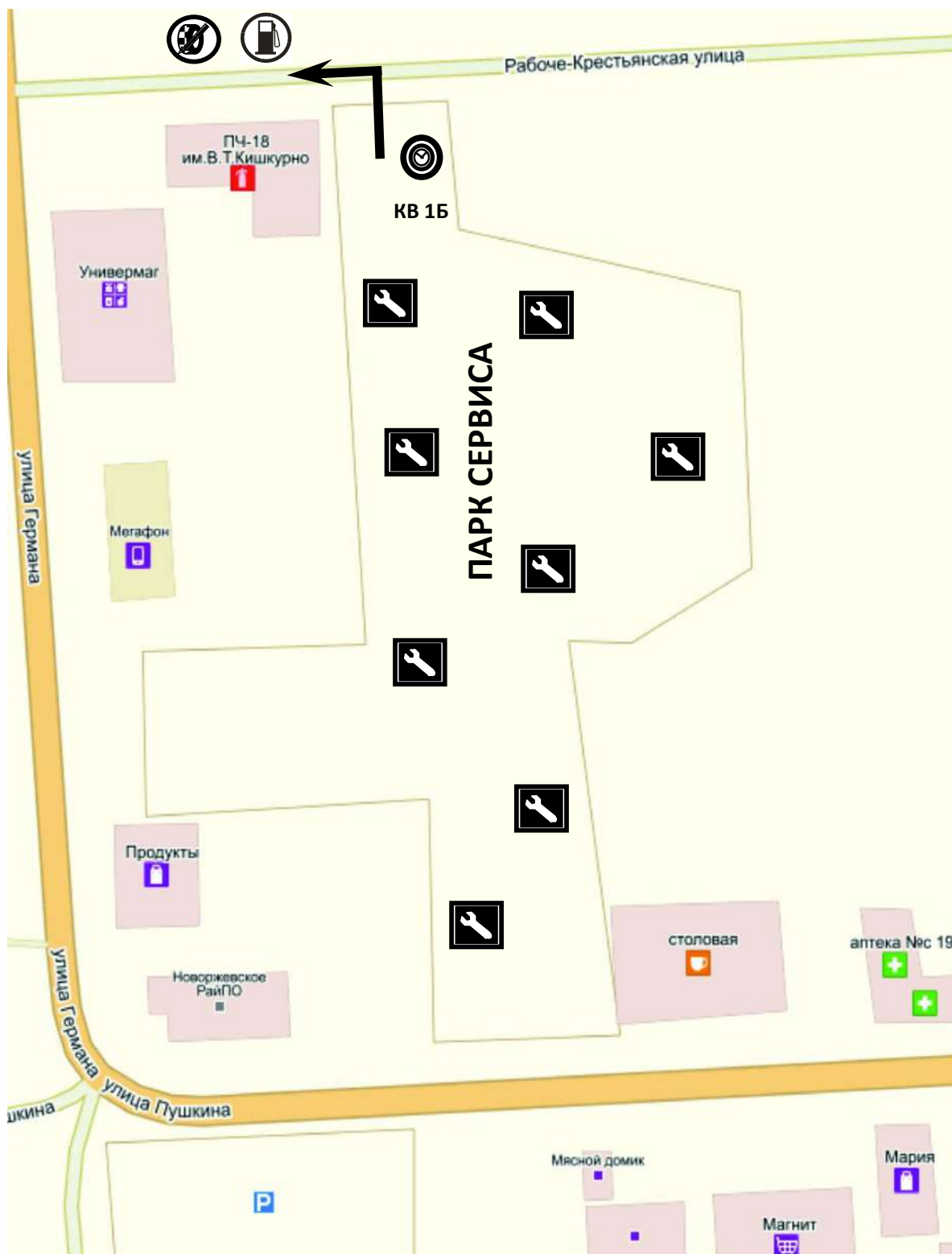

## ралли "ПУШКИНСКИЕ ГОРЫ 2020" ИНФОРМАЦИЯ ПО ПАРКУ СЕРВИСА



### 12.10. ПАРКИ СЕРВИСА

Сервисное обслуживание автомобилей, участвующих в ралли, разрешено только в Парках сервиса, обозначенных в Дорожной книге.

Парк Сервиса	Название	Время	Замена шин	Дозаправка
--------------	----------	-------	------------	------------

2-й День. Суббота, 17 октября 2020 года

«А»	«Новоржев»	0:30	ДА	ДА
-----	------------	------	----	----

Скорость движения в сервисных парках не должна превышать **30 км/час**. Ограничения сервисного обслуживания, правила заправки и замены механических деталей описаны в ПР-05/20 и Регламенте РАФ.

**Расстановка автомобилей в Парке Сервиса разрешена с 08:00 17 октября 2019 года.**

На территорию Парка Сервиса разрешен въезд ТОЛЬКО автомобилям с наклеенным в верхнем правом углу **СНАРУЖИ** лобового стекла стикером СЕРВИС и автомобилям, заявленные для участия в ралли со стартовыми номерами. Невыполнение данного требования будет пенализировано в размере 20% заявочного взноса.

Въезд в Парк Сервиса с трейлерами (прицепами) **ЗАПРЕЩЕН**. Рекомендованное место парковка трейлеров (прицепов) – за территорией Рыночной площади.

Для автомобилей со стикером **ПРЕДСТАВИТЕЛЬ** и/или **ОЗНАКОМЛЕНИЕ** доступ в Парк Сервиса **ЗАПРЕЩЕН**. Данные автомобили могут быть запаркованы вне Рыночной площади.

		Парк Сервиса - Зона Заправки перед СУ 7		
Дистанция (км)		32,98	Время (ч:м)	
			Скорость (км/ч)	
Расстояние		НАПРАВЛЕНИЕ ДВИЖЕНИЯ	ИНФОРМАЦИЯ	До кв
Общее	От позиции			
0,00	0,00	 1	СЕРВИС ВЫХОД	32,98
0,06	0,06	 2		32,92
0,26	0,20	 3		32,72
2,20	1,94	 4	  	30,78
30,54	28,34	 5		2,44
32,98	2,44	 6		0,00





## СХЕМА ФИНИША





## ралли "ПУШКИНСКИЕ ГОРЫ 2020" ЗАКРЫТЫЙ ПАРК, ЗАКЛЮЧИТЕЛЬНЫЙ КОНТРОЛЬ



### 12.12. ПРОЦЕДУРА ФИНИША РАЛЛИ

Финишем ралли является КВ 8. По указанию Официальных лиц ралли, все экипажи должны совершить проезд через финишную арку, после чего они должны незамедлительно поставить автомобили в финишный Закрытый Парк.

### 12.11. ЗАКРЫТЫЕ ПАРКИ

В данном ралли применяются следующие Закрытые Парки:

<i>День недели, дата</i>	<i>День</i>	<i>Название ЗП</i>	<i>Точное место</i>
Суббота, 17 октября 2019 года	2-й день	ЗП Финиша	Псковская область, г. Новоржев, Центральная площадь

### 14.1. ЗАКЛЮЧИТЕЛЬНЫЕ ПРОВЕРКИ

После финиша ралли будет проведен углубленный технический осмотр в соответствии с Регламентом РАФ. Такому осмотру подвергаются автомобили, в отношении которых поданы протесты на несоответствие их узлов и агрегатов техническим требованиям, а также автомобили экипажей, занявших места:

- с 1-го по 3-е в Абсолютном зачете этапа Кубка России;
- 1-е в зачетах 1400Н (Национальный), 1600Н и 2000Н;

Другие автомобили могут быть подвергнуты углубленному осмотру по решению технического делегата РАФ или Спортивных Комиссаров.

Каждый автомобиль, подлежащий углубленному техническому осмотру, должен быть представлен участником для следования под конвоем из Финишного ЗП к месту проведения углубленного осмотра в соответствии с Программой ралли. При проведении углубленного технического осмотра присутствие членов экипажа не является обязательным, однако участник должен предоставить в распоряжение технического комиссара необходимое количество персонала и инвентарь для проведения демонтажных работ.

### 12.13. ВЫЕЗД ИЗ ЗП ФИНИША

Участники могут забрать спортивные автомобили из ЗП финиша в субботу 17 октября 2020 года после того, как будут закончены все действия, связанные с заключительными техническими проверками и пломбировкой, и КСК объявит роспуск финишного ЗП. С этого момента режим охраны ЗП финиша будет снят.