



ДОРОЖНАЯ КНИГА СЕРВИСА



Раши "ПСКОВ - 2022"
НЕОБХОДИМАЯ ИНФОРМАЦИЯ



Штаб раши:

г. Псков, Зональное шоссе, д.48,
СТЦ «Раздолье»

+7 921 117 10 73

Руководители служб раши:

Руководитель гонки	Олег Мыслевич	+ 7 921 210 04 73 +7 911 378 05 81
Заместитель руководителя гонки	Елена Тарасова	+7 910 970 10 62 +7 911 378 02 51
Офицер по связи с Участниками	Мария Кузнецова	+ 7 921 112 06 08
Комиссар по Безопасности	Антон Юхляков	+ 7 911 366 27 79
Главный Хронометрист	Даниил Мыслевич	+7 911 889 08 09
Офицер парка сервиса	Борис Телегин	+7 915 433 72 22
Технический Комиссар	Сергей Куделькин	+7 921 310 57 27
Директор соревнования	Олег Мыслевич	+ 7 921 210 04 73 + 7 911 378 05 81

Оперативные службы г. Псков:

ГИБДД	72-76-75
Управление Внутренних Дел	102/ 66-94-77
Скорая Медицинская Помощь	103/ 69-83-52
Пожарная охрана	72-01-03
Единый телефон пожарных и спасателей	101

	Ралли "ПСКОВ - 2022" УСЛОВНЫЕ ОБОЗНАЧЕНИЯ		
	Направление трассы ралли. Главная дорога выделена линией большей толщины.		Знаки, введенные Организатором
	Трасса СУ. Ретардер. Расстояние до финиша СУ в правом нижнем углу.		Следовать в указанном направлении Не следовать в указанном направлении
	Пункт КВ		Начало населенного пункта Окончание населенного пункта
	Старт СУ		Остановка автобуса
	Финиш СУ		Мост, вода
	Отметка времени "СТОП"		Подстанция
	Пост связи		Дорожные столбики
	Медицинский пост		Знаки маркировки и контроля шин
	Сервис		Стелла. Памятник. Воинское захоронение.
	Стартовая/финишная арка		АЗС
	Дом, строение, забор		Место смены покрытия
	Заправочная зона		До первой позиции следующей страницы меньше 200 м
	Столб, опора ЛЭП		Внимание. ! Опасно. !! Очень опасно. !!!



Ралли "ПСКОВ - 2022"
МАРШРУТНЫЙ ЛИСТ 1-ГО ДНЯ РАЛЛИ



г. Псков, Псковский, Печорский, Палкинский районы Псковской области

Суббота, 04 июня 2022 года

1	ПСКОВ	<i>Время старта первого экипажа</i>				14:00	
СУ 1 "НА ВСЕ 100"		1,00			14:03		
2	ЛУГ		35,40	36,40	0:50	43,68	14:53
СУ 2 SPACE TRAVEL		5,27					14:56
3	ЛУГОВИЦЫ		2,68	7,95	0:12	39,75	15:08
СУ 3 RB		8,00					15:11
33 1	Дистанция до этой Зоны Заправки:	(14,27)	(69,24)	(83,51)			
	Дистанция до следующей Зоны	(7,77)	(100,51)	(108,28)			
4	КАЧАНОВО		59,16	67,16	1:18	51,66	16:29
СУ 4 Кубок Скобарей		7,77					16:32
4А*	ТЕХ ЗОНА ВХОД		72,51	80,28	1:23	58,03	17:55
4Б	ФЛЕКСИ СЕРВИС ВХОД				минимум 0:05		18:00
ПАРК СЕРВИСА "А" "FJORD PLAZA"		(22,04)	(169,75)	(191,79)	0:45		
4В*	ФЛЕКСИ СЕРВИС ВЫХОД - ЗП ВХОД				<i>Внимание! Все автомобили (за исключением Супер-Ралли) должны прибыть на КВ 4В не позднее 20 часов 30 минут.</i>		18:45
Всего по 1 Секции:		22,04	169,75	191,79			
ВСЕГО ПО 1 ДНЮ		22,04	169,75	191,79			

* - Разрешены ранние прибытие и отметка на КВ 4А и КВ 4В.



Ралли "ПСКОВ - 2022"
МАРШРУТНЫЙ ЛИСТ 2-ГО ДНЯ РАЛЛИ



г. Псков, Печорский, Палкинский районы Псковской области

Воскресенье, 05 июня 2022 года

4Г	ЗП ВЫХОД - СЕРВИС ВХОД	<i>Новый порядок старта</i>				9:45	2	
	ПАРК СЕРВИСА "Б" "FJORD PLAZA"	(0,00)	(0,00)	(0,00)	0:15			
4Д	СЕРВИС ВЫХОД					10:00		
33 2	Дистанция до этой Зоны Заправки:	(7,77)	(100,51)	(108,28)				
	Дистанция до следующей Зоны	(33,00)	(55,22)	(88,22)				
5	ШУМИЛКИНО		54,09	54,09	1:00	54,09		11:00
СУ 5	ЖЕЛЕЗОВО	19,00						11:03
6	ЗАМОШЬЕ		0,70	19,70	0:21	56,28		11:24
СУ 6	ЛЕСНОЙ	14,00						11:27
33 3	Дистанция до этой Зоны Заправки:	(33,00)	(55,22)	(88,22)				
	Дистанция до следующей Зоны	(17,00)	(75,51)	(92,51)				
7	КАЧАНОВО		5,47	19,47	0:25	46,72	11:52	
СУ 7	ВКонтакте	17,00					11:55	
7А	ТЕХ ЗОНА ВХОД РЕГРУППИНГ		70,47	87,47	1:30	58,30	13:25	
Всего по 2 Секции:		50,00	130,73	180,73				
7Б	РЕГРУППИНГ ВЫХОД - СЕРВИС ВХОД	<i>Новое время старта</i>				13:45	3	
	ПАРК СЕРВИСА "В" "FJORD PLAZA"	(50,00)	(130,73)	(180,73)	0:30			
7В	СЕРВИС ВЫХОД					14:15		
33 4	Дистанция до этой Зоны Заправки:	(17,00)	(75,51)	(92,51)				
	Дистанция до следующей Зоны	(33,00)	(55,22)	(88,22)				
8	ШУМИЛКИНО		54,09	54,09	1:00	54,09		15:15
СУ 8	КАБОШ	19,00						15:18
9	ЗАМОШЬЕ		0,70	19,70	0:21	56,28		15:39
СУ 9	ЛЕСНОЙ	14,00						15:42
33 5	Дистанция до этой Зоны Заправки:	(33,00)	(55,22)	(88,22)				
	Дистанция до финиша ралли	(17,00)	(85,69)	(102,69)				
10	КАЧАНОВО		5,47	19,47	0:25	46,72	16:07	
СУ 10	ВКонтакте	17,00					16:10	
11*	РАЗДОЛЬЕ		80,65	97,65	1:50	53,26	18:00	
ПОДИУМ, ЗАКРЫТЫЙ ПАРК		<i>по указанию Официальных лиц</i>						
Всего по 3 Секции:		50,00	140,91	190,91				
ВСЕГО ПО 2 ДНЮ		100,00	271,64	371,64				
ВСЕГО ПО РАЛЛИ:		122,04	441,39	563,43				
		СУ	сектора связи	общая дистанция				
		22 % от общей	78 % от общей	100 %				

* - Разрешены ранние прибытие и отметка на КВ 11.



Ралли "ПСКОВ - 2022" КАРТА ТРАССЫ 2-ГО ДНЯ РАЛЛИ





Ралли "ПСКОВ - 2022"

ГРАФИК ПЕРЕКРЫТИЯ ДОРОГ



СУ	Наименование СУ	Закрытие движения	Время старта 1-го экипажа Наша Классика	Время старта 1-го экипажа Чемпионата России	Прекращение последнего автомобиля	Открытие движения
Тестовый участок Четверг, 2 июня 2022 года						
ТУ	"АНАШКИНО-ЛУГ"	10:00				17:15
1 день, 1 секция Суббота, 4 июня 2022 года						
ССУ 1	"НА ВСЕ 100"	12:40	13:38	14:03	15:08	15:40
СУ 2	"SPACE TRAVEL"	13:30	14:31	14:56	16:01	16:30
СУ 3	"R8"	13:45	14:46	15:11	16:16	16:45
СУ 4	"Кубок Скобарей"	15:10	16:07	16:32	17:37	18:05
2 день, 2 секция Воскресенье, 5 июня 2022 года						
СУ 5	"ЖЕЛЕЗОВО"	9:40	10:38	11:03	12:08	12:40
СУ 6	"ЛЕСНОЙ"	10:00	11:02	11:27	12:32	13:00
СУ 7	"ВКонтакте"	10:30	11:30	11:55	13:00	13:30
2 день, 3 секция Воскресенье, 5 июня 2022 года						
СУ 8	"ЖЕЛЕЗОВО"	13:50	14:53	15:18	16:23	16:50
СУ 9	"ЛЕСНОЙ"	14:20	15:17	15:42	16:47	17:20
СУ 10	"ВКонтакте"	14:45	15:45	16:10	17:15	17:45



Ралли "ПСКОВ - 2022"

СПИСОК ЭКИПАЖЕЙ И СТАРТОВЫЕ НОМЕРА



30 мая 2022 года		Официально	Список заявленных экипажей со стартовыми номерами			13:00
Ст. №	Заявитель Город	1-й пилот 2-й пилот	Город	Автомобиль	Зачет	Приоритет
1	PROSPEED Санкт-Петербург	Денис РОСТИЛОВ Василий СЛОБОЖАНИНОВ	Екатеринбург Нижний Новгород	SKODA Fabia R5		РАФ
2	АВМЗ Екатеринбург	Артур МУРАДЯН Ярослав ФЕДОРОВ	Москва Челябинск	SKODA Fabia R5		РАФ
3	VRC-Team Санкт-Петербург	Александр ЗАЙЦЕВ Евгений САГУНОВ	Лодейное Поле ЛО Санкт-Петербург	MITSUBISHI Lancer Evo-7	N4	РАФ
4	Kramer Motorsport Балашиха МО	Дмитрий ВОРОНОВ Кирилл ЕНИКЕЕВ	Санкт-Петербург Москва	FORD Fiesta Proto		
5	R6 Санкт-Петербург	Александр ОСИПОВ Виктор ПОЗЕРН	Санкт-Петербург Санкт-Петербург	FORD Fiesta Proto		
6	Kramer Motorsport Балашиха МО	Вячеслав ПРОХОРОВ Кирилл ЧАПАЕВ	Москва Санкт-Петербург	VOLKSWAGEN Polo Proto		
7	F-motors Rally Team Санкт-Петербург	Александр МИХАЙЛОВ Андрей КОНОВАЛЕНКО	Санкт-Петербург Санкт-Петербург	MITSUBISHI Lancer Evo-9		
8	СТК «МОТОР» Ярославль	Алексей ПЕТРОВ Андрей ВЕРЕЩАГИН	Ярославль Ярославль	MITSUBISHI Lancer Evo-8	N4	
9	МИРОНОВ Асбест СО	Алексей МИРОНОВ Олег ЗАВАРНИЦЫН	Асбест СО Екатеринбург	MITSUBISHI Lancer Evo-9	N4	
10	Want to Drive Москва	Тимофей АНДРЮЩЕНКО Александр БАСМАНОВ	Колосовское на-Амуре Химки МО	MITSUBISHI Lancer Evo-9	N4	
11	F-motors rally team Санкт-Петербург	Артемий ПЯКИН Сергей ГЕРАСИМЕНКО	Санкт-Петербург Санкт-Петербург	SUBARU Impreza	N4	
12	РОГОЗИН Ижевск	Александр РОГОЗИН Алексей КУРНОСОВ	Ижевск Смоленск	MITSUBISHI Lancer Evo-10	N4	
14	ЧУКОВ Москва	Евгений ЧУКОВ Андрей МИТИН	Москва Москва	MITSUBISHI Lancer Evo-9	N4	
15	Про-Спорт Ралли Москва	Денис КРОТОВ Константин ЖИЛЬЦОВ	Москва Москва	SKODA Fabia R5		
16	Голобородько Борисов РБ	Андрей ГОЛОБОРОДЬКО Андрей РУДНИЦКИЙ	Борисов РБ Минск РБ	MITSUBISHI Lancer Evo-10	N4	
17	ГРИШЕЧКО Горячий Ключ КК	Владислав ГРИШЕЧКО Владимир АЛЬТШУЛЕР	Горячий Ключ КК Горячий Ключ КК	MITSUBISHI Lancer Evo-9	N4	
18	МИНКЕВИЧ Минск РБ	Даниил АПУШЬЕВ Алексей МИНКЕВИЧ	Минск РБ Минск РБ	SUBARU Impreza	N4	
19	ЛЕОНТЬЕВ Санкт-Петербург	Виктор ЛЕОНТЬЕВ Игорь ЛЕОНТЬЕВ	Санкт-Петербург Санкт-Петербург	BMW M3	N4	
20	F-motors rally team Санкт-Петербург	Максим БЕЛЮКОВ Сергей БОЙКИНЯ	Санкт-Петербург Санкт-Петербург	PEUGEOT 206	R3	
21	КРАВЧЕНКО Санкт-Петербург	Илья АКИМОВ Михаил КРАВЧЕНКО	Петрозаводск Санкт-Петербург	HONDA Civic	R3	
22	OMSPORT Санкт-Петербург	Олег МАРКОВ Михаил АФОНЬКИН	Санкт-Петербург Санкт-Петербург	HONDA Civic	R3	
23	НИКОНОВ Санкт-Петербург	Вячеслав НИКОНОВ Алексей КРЫЛОВ	Санкт-Петербург Санкт-Петербург	LADA Granta	R2	
24	ЗВАГОЛЬСКИЙ Санкт-Петербург	Андрей ЗВАГОЛЬСКИЙ Григорий ЦЕРКЕСОВ	Санкт-Петербург Санкт-Петербург	VOLKSWAGEN Polo	R2	
25	ГАБДУЛЛИН Екатеринбург	Александр ДУДЕНКОВ Ренат ГАБДУЛЛИН	Екатеринбург Екатеринбург	BA3 2108	R2	
26	BOA-ралли Санкт-Петербург	Степан ДЕМЬЯНЧУК	Санкт-Петербург Санкт-Петербург	BA3 2113	R2	
27	БОЙЦЕВ Санкт-Петербург	Дмитрий РЯБОВ Илья БОЙЦЕВ	Дятлицы ЛО Санкт-Петербург	FORD Fiesta	R2	
28	Академия ралли Москва	Алексей КОВАЛЬЧУК	Москва	VOLKSWAGEN Polo	R2	
29	VRC-Team Санкт-Петербург	Клим ГАВРИЛОВ Евгений ЗАГОРОДНИК	Санкт-Петербург Санкт-Петербург	LADA Kalina	R2	
30	Кросс Парголово СПб Санкт-Петербург	Александр ДОНЕЦ Дмитрий ИВАНОВ	Санкт-Петербург Санкт-Петербург	HONDA Civic	R3	
31	РОТЕНБЕРГ Пермь	Владимир ТРЕГУБОВ Евгений РОТЕНБЕРГ	Пермь Пермь	HONDA Civic	R3	



Ралли "ПСКОВ - 2022"

СПИСОК ЭКИПАЖЕЙ И СТАРТОВЫЕ НОМЕРА



32	РЯЗАНОВ Екатеринбург	Юрий РЯЗАНОВ Сергей СОЛНЦЕВ	Екатеринбург Санкт-Петербург	FORD Fiesta	R3	
33	АЛЕКСЕЕВ Санкт-Петербург	Михаил АЛЕКСЕЕВ Александр ГРИШИН	Санкт-Петербург Санкт-Петербург	FORD Fiesta	R3	
34	ОЛЕЙНИКОВ Люберцы МО	Андрей ОЛЕЙНИКОВ Алексей СЕЛИВАНОВ	Люберцы МО Москва	FORD Fiesta	R3	
35	ДОСААФ Выборг ЛО	Роман КВАСНИКОВ Илья БАЛАНДИН	Санкт-Петербург Выборг ЛО	BA3 21083	R2	
36	RUSC Минск РБ	Иван РУССКИХ Евгений КОНДРАТЕНЯ	Минск РБ Минск РБ	BA3 2108	R2	
37	ДИВАК Петрозаводск	Виктор ДИВАК Сергей РОСТОВЦЕВ	Петрозаводск Петрозаводск	BMW 318i	N4	
38	МАЛАХОВА Санкт-Петербург	Андрей БЫНКОВ Екатерина МАЛАХОВА	Санкт-Петербург Санкт-Петербург	BMW 325i	N4	
39	ЩЕКOTOB Санкт-Петербург	Дмитрий БОГАТЕНКОВ Владислав ЩЕКOTOB	Санкт-Петербург Санкт-Петербург	FORD Fiesta	R3	
40	MR-motorsport Санкт-Петербург	Никита ЛОБОЙКО Вадим ЧАПАЕВ	Краснодар Санкт-Петербург	LADA Granta	R2	
41	СИНЯКИН Краснодар	Андрей СИНЯКИН Дмитрий ТЕСЛИН	Краснодар Краснодар	VOLKSWAGEN Polo	R2	
42	НИКОЗАЧЕНКО Минск РБ	Дмитрий НИКОЗАЧЕНКО Дмитрий РАДАМАН	Минск РБ Минск РБ	VOLKSWAGEN Polo	R2	
51	СИМОHOB Санкт-Петербург	Александр ТОСКИН Андрей СИМОHOB	Санкт-Петербург Санкт-Петербург	BA3 2105	HK	
52	КЕЗИКОВ Москва	Георгий КЕЗИКОВ Сергей КЕЗИКОВ	Москва Москва	BA3 21053	HK	
53	ГРИГОРЬЕВ Пушкин, СПб	Олег ГРИГОРЬЕВ Эдуард ИОНИН	Пушкин, СПб Пушкин, СПб	BA3 2101	HK	
54	КОЗЛОВ Санкт-Петербург	Денис КОЗЛОВ Дмитрий МУШКИН	Санкт-Петербург Санкт-Петербург	BA3 2105	HK	
55	ЗАХАРЧЕНКО Псков	Павел ЗАХАРЧЕНКО Борис БАДЕЩЕНКОВ	Псков Великие Луки ПО	BA3 21013	HK	
56	АНО «Автомобильный» ФСО Россия» Москва	Алексей ЗЕЛЕНИН Дмитрий БАЛДЕНКОВ	Москва Москва	BA3 2105	HK	
57	Клатар Motorsport Балашиха МО	Андрей СЕРЕГИН Андрей КАТКОВ	Москва Москва	BA3 21053	HK	
58	ШАРОВ Троицк, Москва	Михаил НАГЕЛЬ Алексей ШАРОВ	Москва Троицк, Москва	BA3 21013	HK	
59	Клатар Motorsport Балашиха МО	Михаил ШЕРБАКОВ Петр БОГАНЕВ	Москва Москва	BA3 2105	HK	
60	СТЕБИХОВА Псков	Ольга СТЕБИХОВА Полина ЛУЧУН	Псков Псков	BA3 21013	HK	











Всего экипажей	51
значительные группы :	
R2	12
R3	9
N4	13
HK	10

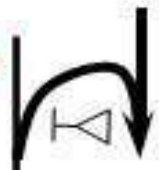

Ралли "ПСКОВ - 2022"

ПРОЕЗД ОТ ШТАБА РАЛЛИ К МЕСТУ РЕГИСТРАЦИИ ТУ

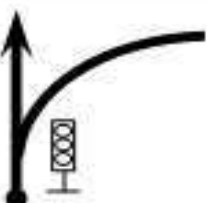

Дистанция (км)		68,07		Время (ч:м)		Скорость (км/ч)	
Расстояние		НАПРАВЛЕНИЕ ДВИЖЕНИЯ		Информация	До кв	Штаб / Тесты	
Общее	От позиции					Δ	Гр
0,00	0,00			Штаб	68,07	57.80600	28.42311
0,08	0,08				67,99		
0,17	0,09				67,90		
0,42	0,25			На мост	67,65		
1,92	1,50				66,15		
8,75	6,83				59,32		

20,57

Страница 1



Ралли "ПСКОВ - 2022"

ПРОЕЗД ОТ ШТАБА РАЛЛИ К МЕСТУ РЕГИСТРАЦИИ ТУ



Дистанция (км)		68,07		Время (ч:м)	Скорость (км/ч)	Штаб / Тесты	
Расстояние		НАПРАВЛЕНИЕ ДВИЖЕНИЯ		Информация	До кв.		
Общее	От позиции						
29,32	20,57				Горбана 11 → ← Федориха 0,8	38,75	
35,29	5,97			На гравий	дуповка	32,78	
35,76	0,47			Железнодорожный переезд	STOP	32,31	
48,03	12,27			На асфальт		20,04	
55,23	7,20			Папино Изборск 29 ← Родовое 12		12,84	
68,07	12,84			Место регистрации		0,00	





Ралли "ПСКОВ - 2022"

ПРОЕЗД ОТ МЕСТА РЕГИСТРАЦИИ К СТАРТУ ТУ







Регистрация / Старт ТУ					
Дистанция (км)		6,01	Время (ч:м)	Скорость (км/ч)	
Поспособен		НАПРАВЛЕНИЕ ДВИЖЕНИЯ	Д Гр	ИНФОРМАЦИЯ	до км
Общие	От позиции				
0,00	0,00	 1		Место регистрации 57.37879 27.95439	6,01
0,15	0,15	 2		На гравий	5,86
6,01	5,86	 3		 Старт ТУ 57.41785 27.89994	0,00



СХЕМА ТУ

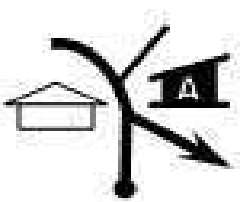



Ралли "ПСКОВ - 2022"

ПРОЕЗД ОТ СТАРТУ ТУ К МЕСТУ РЕГИСТРАЦИИ ТУ



ТУ		5,48	Старт ТУ / Регистрация ТУ		
Дистанция (км)		22,63	Время (ч:м)		
				Скорость (км/ч)	
Расстояние		НАПРАВЛЕНИЕ ДВИЖЕНИЯ	А Гр	ИНФОРМАЦИЯ	Доля
Общие	От старта				
0,00	0,00	↑ 1 5,48		 Старт ТУ 57.41785 27.89994	22,63
2,44	2,44	↑ 2 3,04		Трамплин "Макарова"	20,19
3,04	0,60	 3 2,44		Ретардер - легковые покрышки L - 15 метров	19,59
4,78	1,74	 4 0,70		Ретардер - легковые покрышки L - 15 метров	17,85
5,48	0,70	↑ 5 0,00			17,15
5,88	0,40	 6			16,75

ТУ

4,98





Страница 1

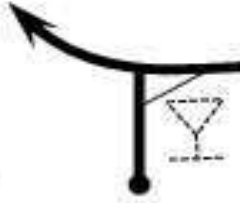

Ралли "ПСКОВ - 2022"

ПРОЕЗД ОТ СТАРТУ ТУ К МЕСТУ РЕГИСТРАЦИИ ТУ

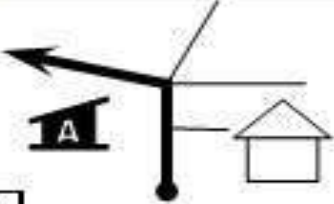
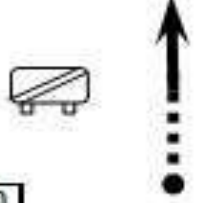

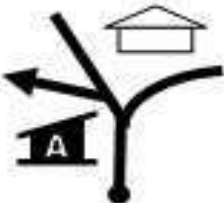
Дистанция (км)		22,63	Старт ТУ / Регистрация ТУ		Время (ч:м)	Скорость (км/ч)
Расстояние		НАПРАВЛЕНИЕ ДВИЖЕНИЯ		А	ИНФОРМАЦИЯ	До кв
Общее	От позиции			Гр		
10,86	4,98					11,77
		7				
13,17	2,31				На асфальт	9,46
		8				
13,65	0,48					8,98
		9				
14,35	0,70				На гравий	8,28
		10				
21,94	7,59				На асфальт	0,69
		11				
22,63	0,69				Место регистрации	0,00
		12			57.37879 27.95439	



Ралли "ПСКОВ - 2022"

ИНФОРМАЦИЯ ПО ТЕСТОВОЙ СЕССИИ



2.3. ОФИЦИАЛЬНЫЕ ЛИЦА

Руководитель тестов	Директор тестов	Технический комиссар
Даниил МЫСЛЕВИЧ	Олег МЫСЛЕВИЧ	Сергей КУДЕЛЬКИН
Псков	Псков	Санкт-Петербург
+7 911 889 08 09	+ 7 911 378 05 81	+7 921 310 57 27

3. ПРОГРАММА ТЕСТОВ

ДАТА ДЕНЬ НЕДЕЛИ	ВРЕМЯ	МЕРОПРИЯТИЕ	МЕСТО
06.05.2022 г. понедельник	10:00	Начало приема заявок	E-mail: faspo@inbox.ru Факс: (8112) 743-777
27.05.2022 г. пятница	18:00	Окончание приема заявок	
02.06.2022 г. четверг	08:30 – 09:30	Развертывание служб сервиса	Трасса тестов (участок дороги Горбунова Гора – д. Родовое Палкинского района) (д. Родовое Палкинского района.)
	09:00 – 10:00	Регистрация участников	
	09:15 – 10:45	Ознакомление с трассой	Трасса тестов (участок дороги Горбунова Гора – д. Родовое Палкинского района)
	11:00 – 17:00	Тестовые заезды	
	17:00 – 17:30	Сворачивание служб сервиса	

8. РАБОТА ТЕСТОВОГО УЧАСТКА

8.1.1 К заездам на тестовом участке допускаются только Экипажи на автомобилях, заявленных для участия в тестах, а экипировка членов Экипажей, принимающих участие в заездах на тестовом участке, должна полностью соответствовать экипировке для участия в ралли.

8.1.2 Разрешается ознакомительный проезд (не более двух раз) по трассе тестового участка на ином автомобиле без экипировки, с соблюдением ПДД.

Для сокращения времени на ознакомление с трассой ТУ Организатор разрешает ОДНОКРАТНЫЙ проезд к старту ТУ для совершения второго проезда ознакомления по трассе ТУ в обратном направлении. При этом Экипаж ОБЯЗАН ПОЛНОСТЬЮ ВЫЕХАТЬ С ТРАССЫ ТУ ЗА СУДЕЙСКИЙ АВТОМОБИЛЬ, расположенный на старте ТУ, для получения отметки о втором прохождении ознакомления. Ограничение скорость при возврате к старту ТУ – 50 км/час.

Экипажи, не прошедшие ознакомление в отведенное настоящим Регламентом время (до 10:45) до участия в тестах допущены не будут.

9. ТЕХНИЧЕСКАЯ ИНСПЕКЦИЯ

Техническая Инспекция будет проводиться Техническим Комиссаром на старте Тестового Участка. В случае несоответствия автомобиля техническим требованиям, предъявляемым для участия в Чемпионате России по ралли, а также в случае отсутствия / несоответствия экипировки, Экипаж не будет допущен к старту.

11. СЕРВИС

Сервисные зоны команд участников Тестовой сессии рекомендуется размещать в дер. Родовое. Занимаемую Зону Сервиса каждая из команд должна оставить после себя чистым, запрещается оставлять после себя любой мусор (в том числе в мешках), любую тару и емкости, как пустые, так и с отходами ГСМ. Скорость движения мимо сервисных зон команд не должна превышать 20 км/час.

Нарушение любого из вышеописанных требований пенализируется в размере 5000 рублей.

12. ОГРАНИЧЕНИЯ, СВЯЗАННЫЕ С COVID-19

Применение масочного режима в зонах Сервиса команд ТУ является обязательным.

Рекомендуемое расстояние между автомобилями сервиса разных команд – 10 метров.

Не рекомендуется посещение расположения других команд, соблюдение социальной дистанции является обязательным.



СХЕМА ТИ





Ралли "ПСКОВ - 2022"

ИНФОРМАЦИЯ ПО ВХОДНОЙ ТИ



10.1. МЕСТО ПРОВЕДЕНИЯ

г. Псков, Зональное шоссе, д. 48. Пункт технического контроля автомобилей на территории ООО «Раздолье».

Публикуется расписание Входной технической инспекции:

Время	Стартовый номер	Время	Стартовый номер	Время	Стартовый номер
11:00	1,2,3,4	13:30	22,23,24,25	16:00	42 и более
11:30	5,6,7,8	14:00	26,27,28,29	16:30	51,52,53,54,55
12:00	9,10,11,12	14:30	30,31,32,33	17:00	56,57,58,59,60,
12:30	14,15,16,17	15:00	34,35,36,37	17:30	
13:00	18,19,20,21	15:30	38,39,40,41,	18:00-18:20	0-автомобили

Для прохождения Входной Технической Инспекции необходимо иметь полностью заполненный и подписанный в секретариате Акт Технической Инспекции (форма доступна на сайте ралли www.faspo.pskov.ru).

Обязательно соблюдение масочного режима.

В месте проведения ТИ могут находиться не более двух представителей команды (маска и перчатки – обязательны) с одним автомобилем. Персоналу команд запрещено касаться инструментов контроля. При организации ТИ в несколько потоков, участвующие лица не должны перемещаться между потоками и сохранять социальную дистанцию. Рекомендуется соблюдение социальной дистанции в 1,5 метра.

10.3. БРЫЗГОВИКИ

Брызговики могут быть установлены на автомобиле в соответствии с ст. 252.7.7. Приложения JMCKFIA

10.4. СТЕКЛА

Использование тонировочной пленки (в том числе зеркальной) разрешено в соответствии со ст. 253.11 Приложения JMCKFIA.

10.5. ЭКИПИРОВКА ЭКИПАЖА

На Входную Техническую Инспекцию должна быть представлена вся экипировка экипажа согласно п. 3.5.4 Регламента Чемпионата России по ралли 2022 г.

Аварийное оборудование автомобиля должно соответствовать п. 10 Приложения 9 к КиТТ 2022 года.

Применение омологированной FIA системы защиты головы и шеи на этапах Чемпионата России обязательно для всех спортсменов.

На борту автомобиля обязательно должны быть предусмотренные действующими ПДД аптечка и 2 светоотражающих треугольника – знака аварийной остановки для предупреждения следующих экипажей в случае аварии.

В спортивном автомобиле должны быть закреплены два безопасных резака для перерезания ремней. Они должны быть доступны первому и второму пилотам, сидящим на своих местах и пристегнутым ремнями безопасности.

В каждом спортивном автомобиле должен находиться знак размером не менее 420 мм x 297 мм (формат А3), на твердой белой влагоустойчивой основе, с одной стороны которого должен быть красный символ «SOS», а с обратной – зеленый символ «OK». Знак должен размещаться в автомобиле в легкодоступном одному из Пилотов месте.

В спортивном автомобиле обязательно должны находиться защитные очки мотоциклетного типа для каждого члена Экипажа, применяемые в случае повреждения лобового стекла.



6. ШИНЫ

Во всех зачетных группах разрешено использование шин согласно п. 7.3 Приложения 9 к КиТТ 2022 года.

Маркировка шин будет производиться перед КВ 1, после КВ 4Д и КВ 7В. Проверка маркировки шин будет осуществляться в техзоне между КВ 4А и КВ 4Б, в техзоне между КВ 7А и КВ 7Б и перед КВ11.

Маркировка шин на каждой секции ралли будет производиться при помощи идентифицирующих стикеров, которые будут клеиться на колесные диски. Также для автомобилей, на которых используются шины, оснащенные бар-кодами производителя, будет осуществляться контроль с применением сканера – считывателя бар-кодов.

Каждый Экипаж обязан закрепить свои запасные шины в автомобиле таким образом, чтобы для нанесения идентифицирующего стикера на колесный диск и для считывания бар-кодов был обеспечен беспрепятственный доступ Техническому Контролеру. Если размещение запасных колес с предоставлением беспрепятственного допуска к ним невозможно, Экипаж обязан обеспечить присутствие своего механика или представителя в зоне маркировки шин для помощи Техническому Контролеру.

В случае непредоставления доступа к запасным колесам они не будут промаркированы и в случае их использования Экипаж будет пенализирован за несоблюдение требований п.5.3.6 (невыполнение требований по применению шин) и п.5.10.6 (нарушения правил замены и использования шин) ПР-05/22.

После произведения маркировки Техническим Контролером в протоколе будет зафиксировано общее количество промаркированных шин. Один из членов Экипажа обязан расписаться в протоколе о количестве промаркированных шин.

При въезде в зону маркировки шин Экипаж обязан остановиться и предъявить колеса для выполнения процедуры маркировки. Исключительно для помощи маркировщикам шин и только на время, когда автомобиль находится в этой зоне, один из членов команды может быть допущен в зону маркировки. Начало движения после остановки в зоне маркировки шин допускается только с разрешения судьи.

7. ТОПЛИВО

В 2022 году все участники Чемпионата России обязаны использовать топливо от моно-поставщика топлива – ООО «СкайФюелс».

Процедура заказа топлива, его использования, а также форма заявки – см. Приложение III к Регламенту Чемпионата России по ралли 2022 года.

Во время соревнования дозаправка может осуществляться только в специально обозначенных заправочных зонах, которые будут указаны в Дорожной Книге.



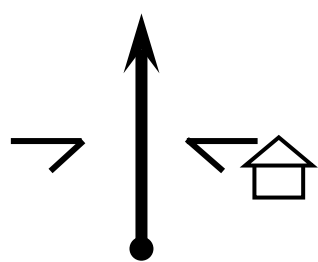
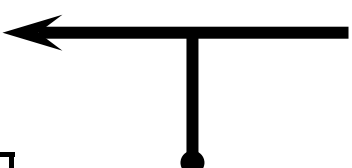
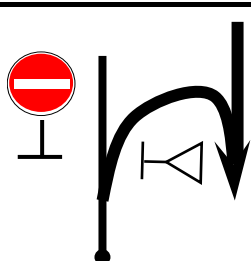
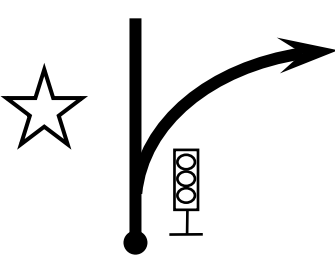
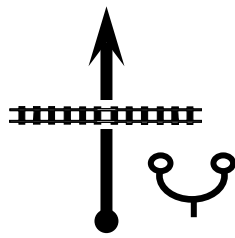

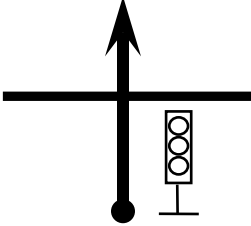
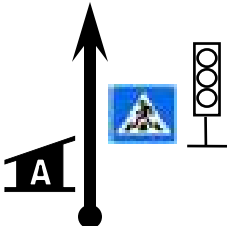

		Штаб ралли / Предстартовая зона			
Дистанция (км)		7,19	Время (ч:м)		Скорость (км/ч)
Расстояние		НАПРАВЛЕНИЕ ДВИЖЕНИЯ	А Гр	ИНФОРМАЦИЯ	До КВ
Общее	От позиции				
0,00	0,00	<div style="text-align: center;">  </div>		Штаб 57.80600 28.42311	7,19
0,08	0,08	<div style="text-align: center;">  </div>			7,11
0,17	0,09	<div style="text-align: center;">  </div>			7,02
0,42	0,25	<div style="text-align: center;">  </div>		На мост	6,77
1,92	1,50	<div style="text-align: center;">  </div>			5,27
3,72	1,80	<div style="text-align: center;">  </div>		Железнодорожный переезд	3,47

3,26

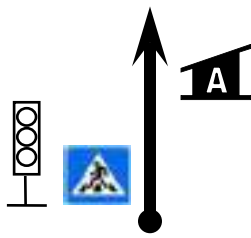
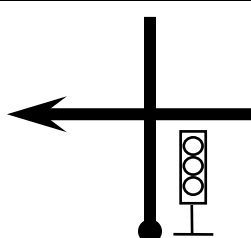
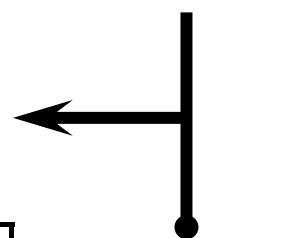
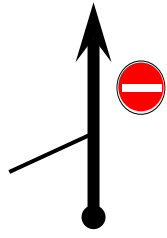
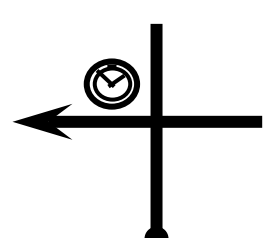
Штаб ралли / Предстартовая зона					
Дистанция (км)		7,19	Время (ч:м)	Скорость (км/ч)	
Расстояние		НАПРАВЛЕНИЕ ДВИЖЕНИЯ	А Гр	ИНФОРМАЦИЯ	До КВ
Общее	От позиции				
6,98	3,26	 7			0,21
7,19	0,21	 8		Въезд в Предстартовую зону строго по расписанию!	0,00



		Предстартовая зона / КВ 1 "ПСКОВ"			
Дистанция (км)		0,81	Время (ч:м)		Скорость (км/ч)
Расстояние		НАПРАВЛЕНИЕ ДВИЖЕНИЯ	А Гр	ИНФОРМАЦИЯ	До КВ
Общее	От позиции				
0,00	0,00	 1			0,81
0,21	0,21	 2		На ул. Некрасова	0,60
0,33	0,12	 3		На ул. Ленина	0,48
0,64	0,31	 4			0,17
0,81	0,17	 5		 КВ 1 "ПСКОВ"	0,00
	(0,03)			 СУ 1 "НА ВСЕ 100" 57.819849 28.33251	

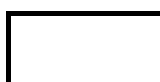



Ралли "ПСКОВ - 2022"

ПРЕДСТАРТОВАЯ ЗОНА, ТОРЖЕСТВЕННОЕ ОТКРЫТИЕ



04 июня 2022 года, суббота. Время работы Штаба ралли: 12:00 – 22:30

12:00– 12:30	Постановка автомобилей в Предстартовую Зону (по расписанию)	г. Псков, Октябрьская Площадь (въезд в Предстартовую Зону строго по Дорожной Книге с ул. Ленина)
13:00	Официальная церемония представления участников ралли	
14:00	Старт Первой секции ралли ССУ «НА ВСЕ 100»	

12.2. ПРЕДСТАРТОВАЯ ЗОНА, ТОРЖЕСТВЕННОЕ ОТКРЫТИЕ

Официальная процедура представления участников состоится в субботу, 04 июня 2022 года в 13:00 на Октябрьской Площади. Экипажи самостоятельно должны поставить свои автомобили в Предстартовую зону с 12:00 до 12:30 СТРОГО ПО РАСПИСАНИЮ, которое будет опубликовано 3 июня в 19:30. При въезде в Предстартовую зону будут установлены судейские часы, а судьями будет отмечаться время прибытия экипажа и вестись протокол прибытия в Предстартовую Зону. Отклонение от объявленного расписания будет пенализировано в размере 5000 рублей. Въезд автомобилей в Предстартовую зону ИСКЛЮЧИТЕЛЬНО по Дорожной Книге с улицы Ленина. Въезд в иное время и/или не в соответствии с Дорожной Книгой – НЕВОЗМОЖЕН. Все автомобили должны быть заправлены и готовы к старту 1-го дня ралли. При въезде в Предстартовую Зону будет производиться контроль шин, установленных на автомобиль. После поста контроля шин экипажи должны неукоснительно следовать инструкциям маршалов и Официальных лиц.

Данная Предстартовая Зона не является зоной Закрытого Парка, нахождение в ней Экипажа и Персонала команды разрешено, однако в отношении ремонта и обслуживания автомобилей в этой зоне действует режим Закрытого Парка. Зона будет находиться под контролем маршалов.

Все Экипажи после постановки своего автомобиля в Предстартовую зону согласно Программе ралли, должны подойти к пресс воллу ASMG, расположенному рядом с Предстартовой зоной, в гоночных комбинезонах и с нанесенной на них обязательной рекламой (см. Информационное письмо №1 Промоутера) для фотографирования. Максимальная продолжительность данной сессии – 1 минута.















Присутствие обоих членов Экипажа на церемонии открытия обязательно. Нарушение данного требования влечет за собой денежный штраф в размере 20000 руб.

После окончания процедуры торжественного открытия ралли все Экипажи в соответствии с Порядком старта на 1-ую секцию и по приглашению маршалов или Официальных лиц должны прибыть к стартовому подиуму, при проезде которого они будут представлены публике. Далее Экипажу предписано проследовать в зону ожидания перед судейским пунктом КВ 1, на котором он должен произвести отметку согласно Порядка и времени старта на 1-ую секцию.





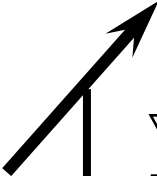





Ралли "ПСКОВ - 2022" СХЕМА ОТКРЫТИЯ

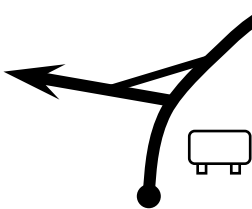

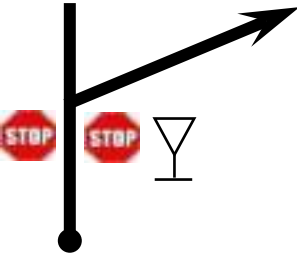
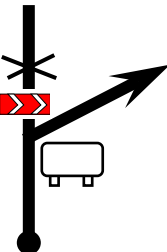
		Штаб ралли / Парк Сервиса			
Дистанция (км)		22,87	Время (ч:м)		
			Скорость (км/ч)		
Расстояние		НАПРАВЛЕНИЕ ДВИЖЕНИЯ	А Гр	ИНФОРМАЦИЯ	До кв
Общее	От позиции				
0,00	0,00	<div style="text-align: center;">   1 </div>		Штаб 57.80600 28.423116	22,87
0,08	0,08	<div style="text-align: center;">     2 </div>			22,79
0,17	0,09	<div style="text-align: center;">   3 </div>			22,70
0,22	0,05	<div style="text-align: center;">   4 </div>		(под мост)	22,65
0,27	0,05	<div style="text-align: center;">   5 </div>			22,60
0,71	0,44	<div style="text-align: center;">   6 </div>		На трассу Киев - Санкт-Петербург !	22,16

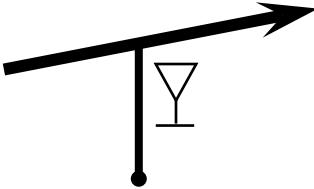
0,27

		Штаб ралли / Парк Сервиса			
Дистанция (км)		22,87	Время (ч:м)	Скорость (км/ч)	
Расстояние		НАПРАВЛЕНИЕ ДВИЖЕНИЯ	А Гр	ИНФОРМАЦИЯ	До кв
Общее	От позиции				
0,98	0,27	7 			21,89
3,58	2,60	8 			19,29
4,53	0,95	9 			18,34
14,83	10,30	10 			8,04
15,10	0,27	11 			7,77
16,05	0,95	12 			6,82

1,10

Штаб ралли / Парк Сервиса					
Дистанция (км)		22,87	Время (ч:м)	Скорость (км/ч)	
Расстояние		НАПРАВЛЕНИЕ ДВИЖЕНИЯ	А Гр	ИНФОРМАЦИЯ	До кв
Общее	От позиции				
17,15	1,10	<div style="border: 1px solid black; padding: 5px;">13</div>	<p>На ул. Чудская</p>	5,72	
20,25	3,10	<div style="border: 1px solid black; padding: 5px;">14</div>	На Рижский пр-т	2,62	
22,38	2,13	<div style="border: 1px solid black; padding: 5px;">15</div>		0,49	
22,50	0,12	<div style="border: 1px solid black; padding: 5px;">16</div>		0,37	
22,69	0,19	<div style="border: 1px solid black; padding: 5px;">17</div>		0,18	
22,87	0,18	<div style="border: 1px solid black; padding: 5px;">18</div>	57.80524 28.25715	0,00	





Ралли "ПСКОВ - 2022"
СХЕМА ПАРКА СЕРВИСА

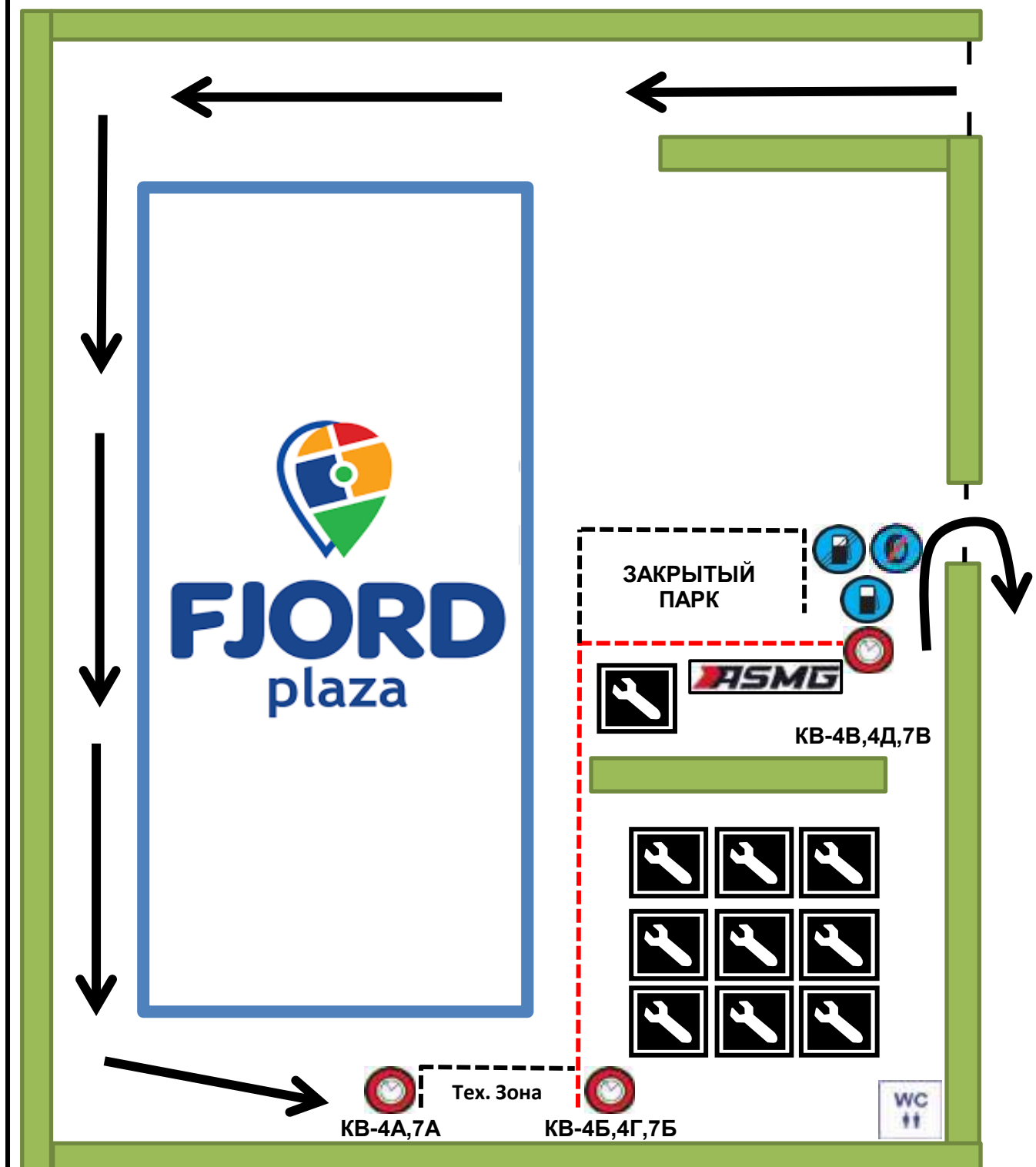



Старший судья Парка Сервиса



Борис ТЕЛЕГИН
ССВК
Москва
+7 915 433 72 22

12.10. ПАРКИ СЕРВИСА

Сервисное обслуживание автомобилей, участвующих в ралли, разрешено только в Парках Сервиса, обозначенных в Дорожной книге. Все автомобили, участвующие в ралли перед прибытием в Парк Сервиса обязаны пройти мойку автомобиля. Обязательная мойка автомобиля будет организована на дорожном секторе после СУ4, СУ7 и СУ10 в городе Палкино. В Дорожной Книге данное место отражено отдельной позицией. Невыполнение данного требования пенализируется в размере 20 000 рублей.

Парк Сервиса	Название	Время	Замена шин	Дозаправка
1-й День. Суббота, 04 июня 2022 года				
«А»	«Fjord plaza»	0:45	ДА	НЕТ
2-й День. Воскресенье, 05 июня 2022 года				
«Б»	«Fjord plaza»	0:15	ДА	ДА
«В»	«Fjord plaza»	0:30	ДА	ДА





Скорость движения в сервисных парках не должна превышать **30 км/час**. Ограничения сервисного обслуживания, правила заправки и замены механических деталей описаны в ПР-05/22 и Регламенте РАФ.

Расстановка автомобилей в Парке Сервиса разрешена с 9:00 04 июня 2022 года.

На территорию Парка Сервиса разрешен въезд ТОЛЬКО автомобилям с наклеенным в верхнем правом углу **СНАРУЖИ** лобового стекла стикером **СЕРВИС, ПРЕДСТАВИТЕЛЬ и/или ОЗНАКОМЛЕНИЕ** и автомобили, заявленные для участия в ралли со стартовыми номерами. **Обязательно соблюдение масочного режима.**

На территории Парка Сервиса и в зоне ЗП «Ночной» с 22:00 04 июня по 11:00 05 июня будет организована охрана.

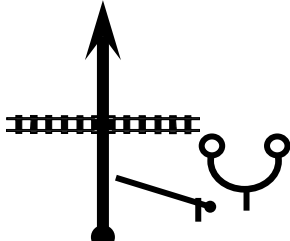
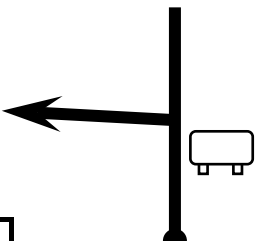
Для удобства размещения команд в Парке Сервиса Организатор будет производить предварительную разметку расположения командных зон обслуживания. Экипажи / Команды, желающие расположиться в единой зоне обслуживания должны до окончания срока приема заявок на участие в ралли сообщить о своем намерении в произвольной форме на электронную почту Организатора.

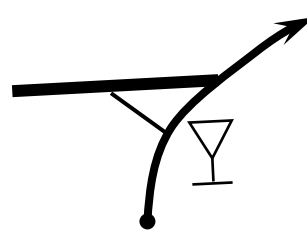
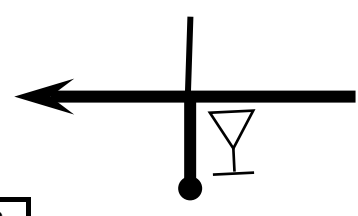
		Парк Сервиса / Зона заправки 1 дня				
Дистанция (км)		46,96	Время (ч:м)		Скорость (км/ч)	
Расстояние		НАПРАВЛЕНИЕ ДВИЖЕНИЯ	А Гр	ИНФОРМАЦИЯ	До КВ	
Общее	От позиции					
0,00	0,00	1 		57.80534 28.25983	46,96	
2,75	2,75	2 			44,21	
5,48	2,73	3 			41,48	
5,88	0,40	4 			41,08	
16,12	10,24	5 			30,84	
37,59	21,47	6 			9,37	

1,55







		Парк Сервиса / Зона заправки 1 дня			
Дистанция (км)		46,96	Время (ч:м)		
			Скорость (км/ч)		
Расстояние		НАПРАВЛЕНИЕ ДВИЖЕНИЯ	А Гр	ИНФОРМАЦИЯ	До кв
Общее	От позиции				
39,14	1,55	<div style="text-align: center;">  </div>			7,82
		7			
46,66	7,52	<div style="text-align: center;">  </div>			0,30
		8			
46,96	0,30	<div style="text-align: center;">  </div>		 57.46826 28.06080	0,00
		9			



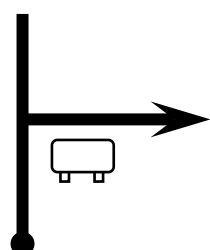

СХЕМА выездной зоны заправки 1-го дня

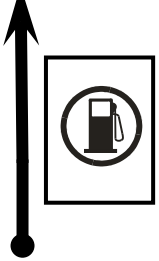

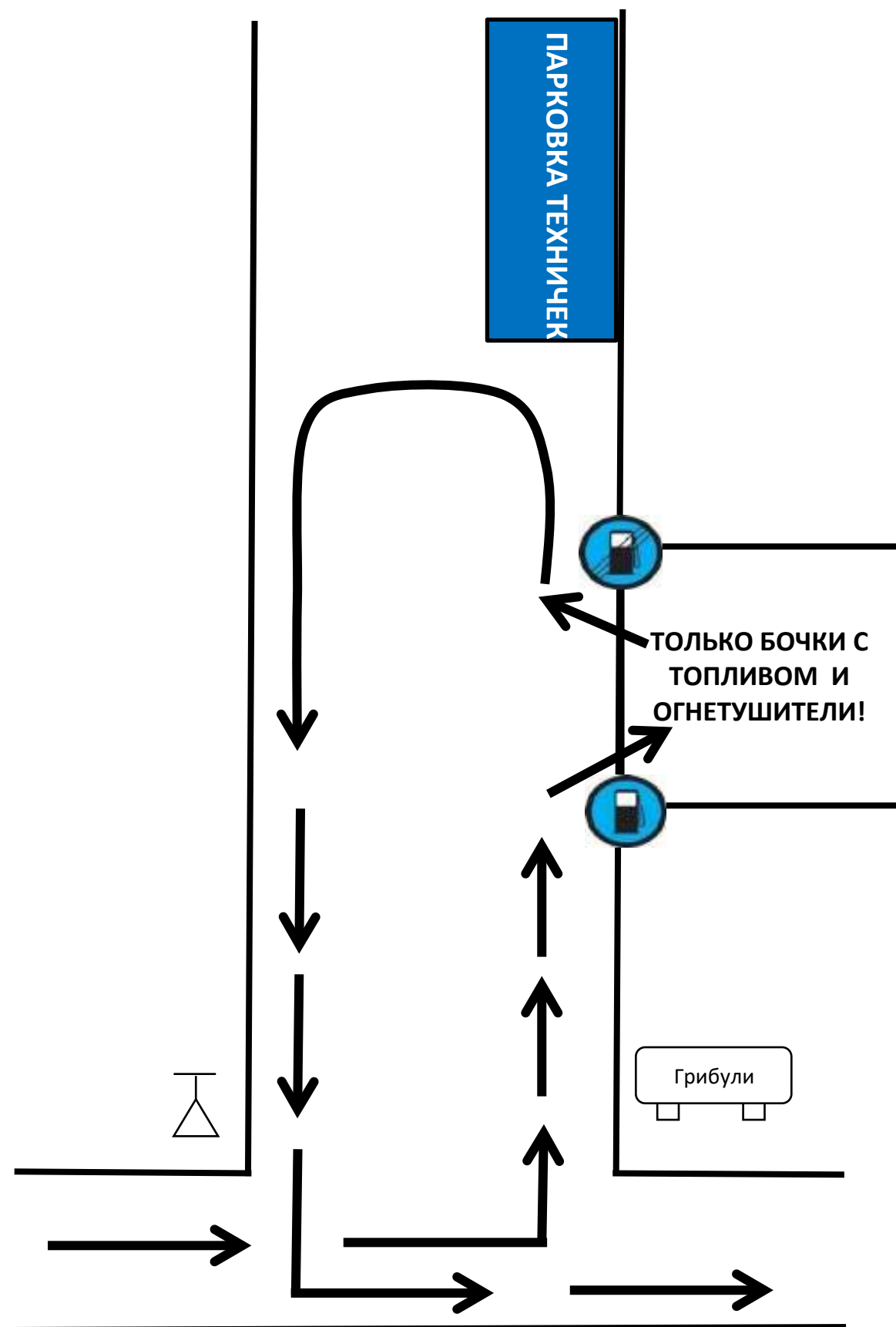

Ралли "ПСКОВ - 2022"
СХЕМА ПАРКА СЕРВИСА "А" "FJORD PLAZA"

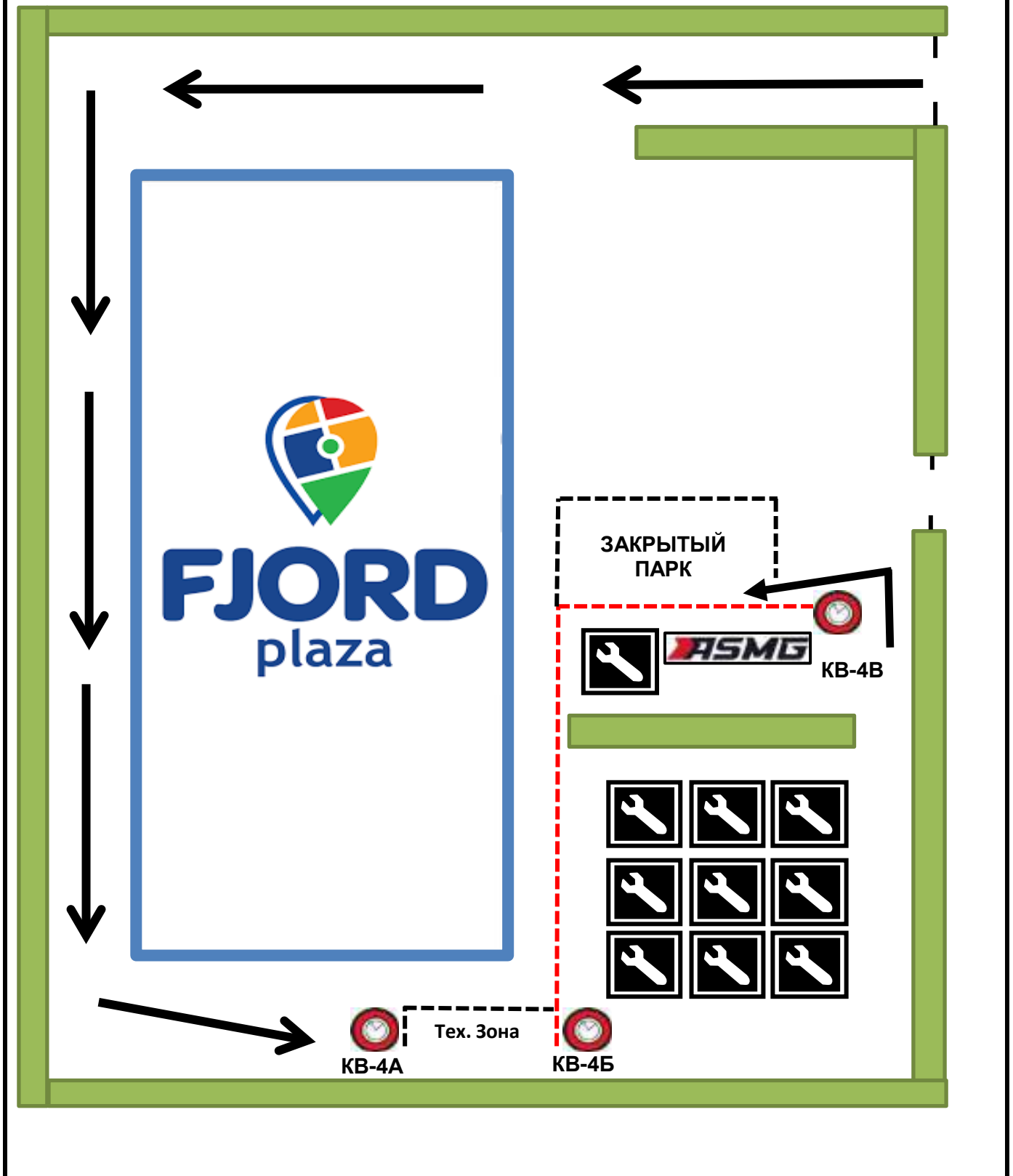

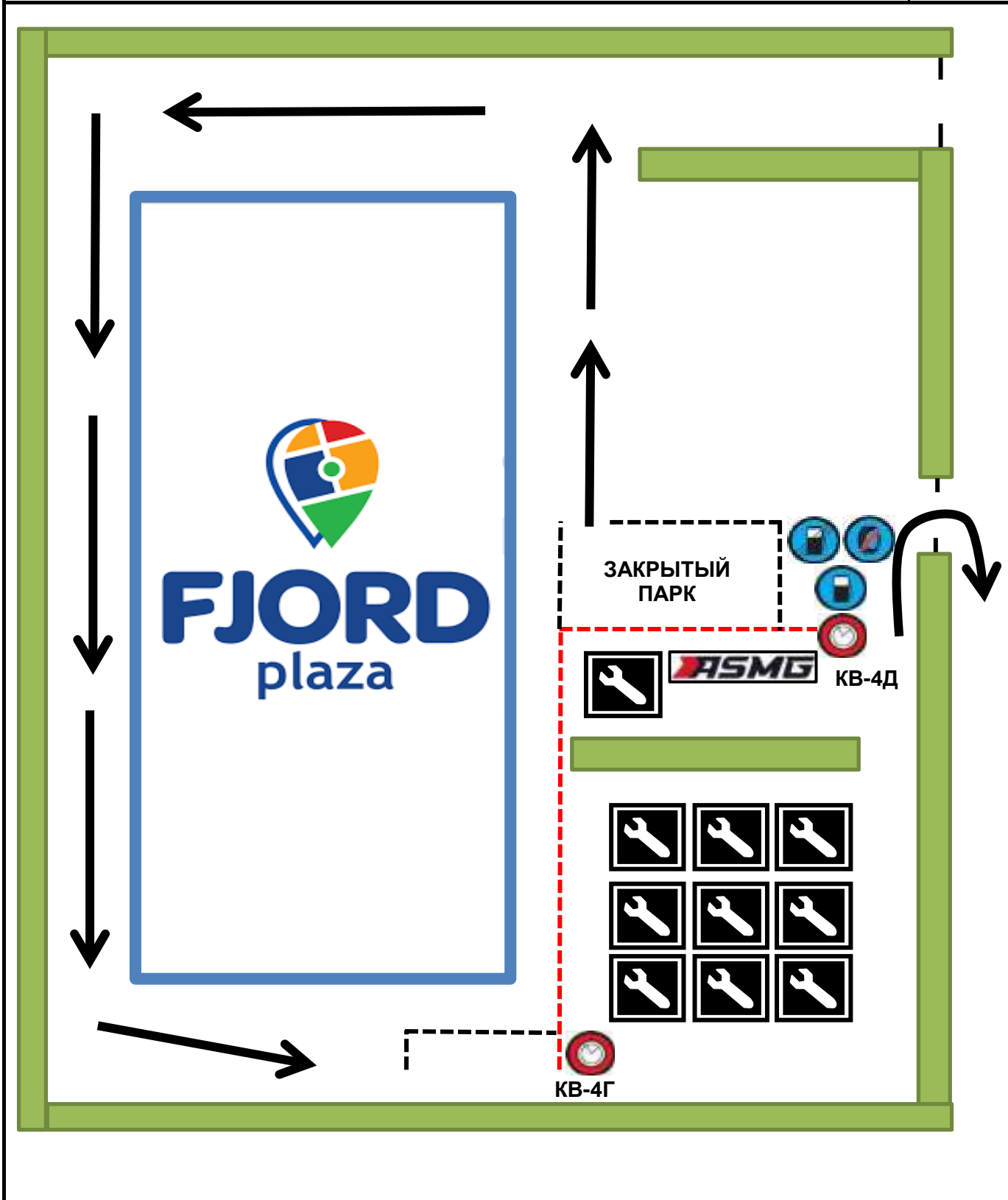





Дистанция (км)

64,66

Время (ч:м)

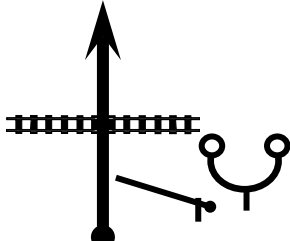
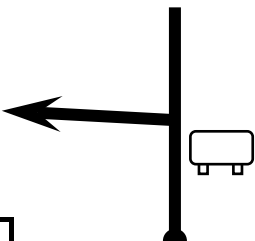

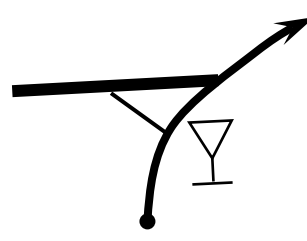
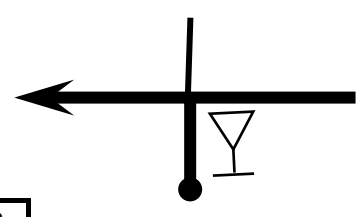

Скорость (км/ч)

Расстояние		НАПРАВЛЕНИЕ ДВИЖЕНИЯ	А Гр	ИНФОРМАЦИЯ	До КВ
Общее	От позиции				
0,00	0,00			57.80534 28.25983	64,66
2,75	2,75				61,91
5,48	2,73				59,18
5,88	0,40				58,78
16,12	10,24				48,54
37,59	21,47				27,07

1,55

Страница

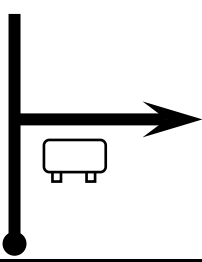
35

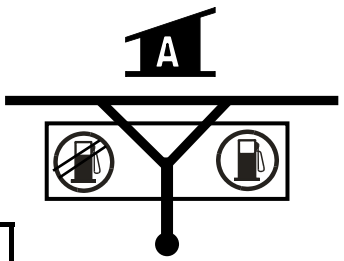
		Парк Сервиса / Зона заправки 2 дня			
Дистанция (км)		64,66	Время (ч:м)		
			Скорость (км/ч)		
Расстояние		НАПРАВЛЕНИЕ ДВИЖЕНИЯ	А Гр	ИНФОРМАЦИЯ	До КВ
Общее	От позиции				
39,14	1,55	<div style="text-align: center;">  </div>			25,52
44,26	5,12	<div style="text-align: center;">  </div>		 На гравий	20,40
64,66	20,40	<div style="text-align: center;">  </div>		57.49767 27.73873	0,00



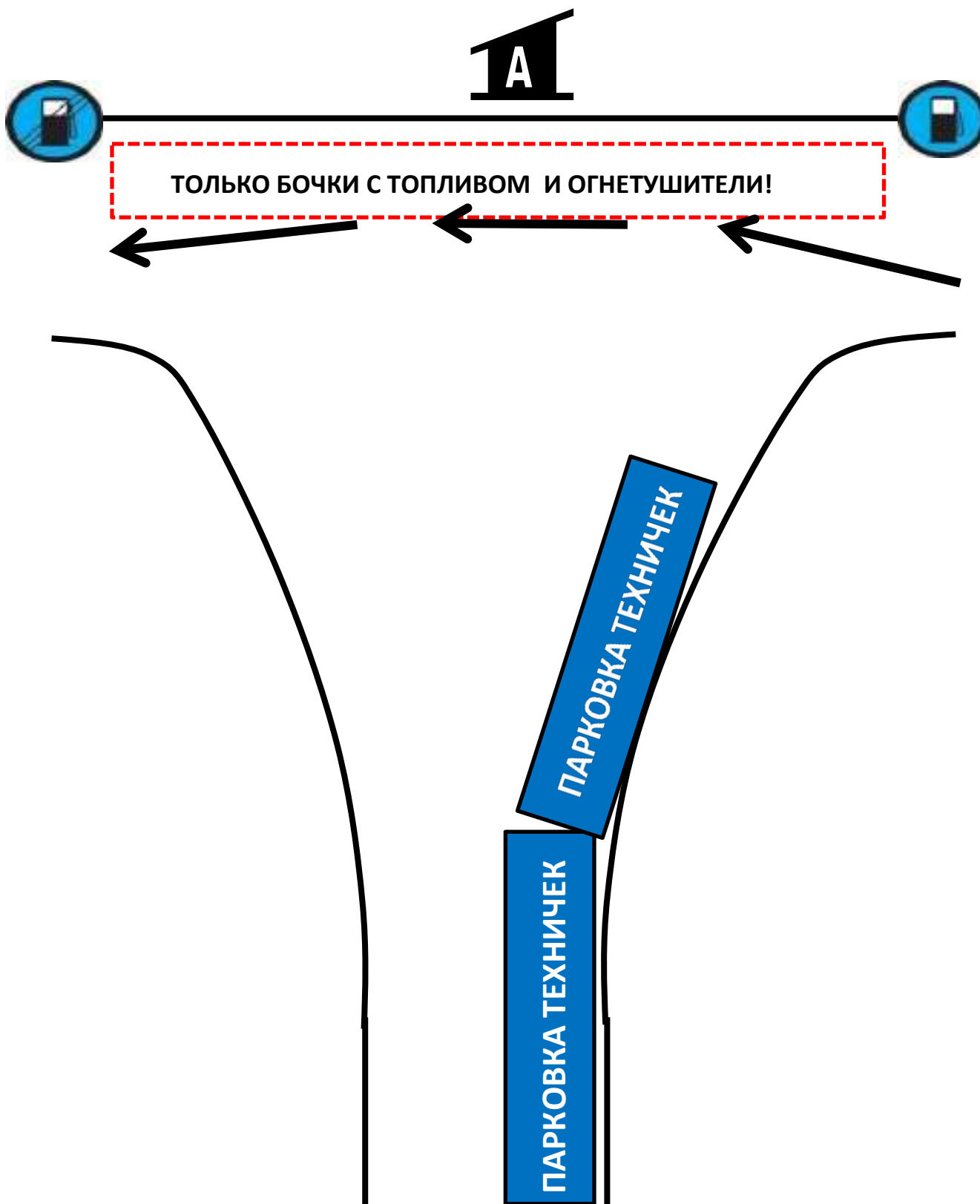



Ралли "ПСКОВ - 2022"
СХЕМА ПАРКА СЕРВИСА "В" "FJORD PLAZA"

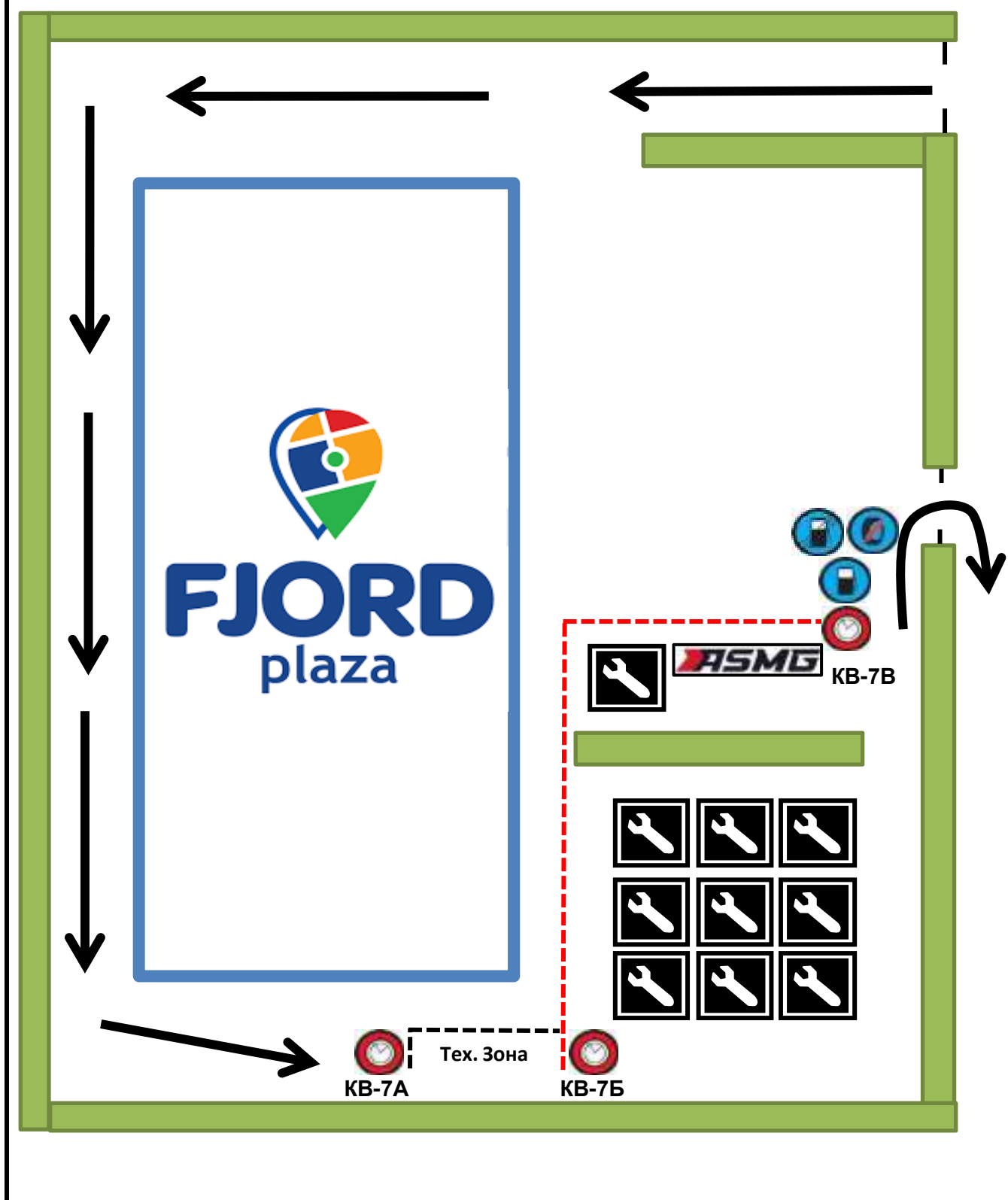



Ралли "ПСКОВ - 2022" СХЕМА ФИНИША





12.11. ЗАКРЫТЫЕ ПАРКИ

В данном ралли применяются следующие Закрытые Парки:

<i>День недели, дата</i>	<i>День</i>	<i>Название ЗП</i>	<i>Точное место</i>
Суббота, 04 июня 2022 года	1-й день	ЗП «Ночной»	Торгово-развлекательный центр «Fjord plaza». Псковский район, дер. Борисовичи, ул. Завеличенская, 23.
Воскресенье, 05 июня 2022 года	2-й день	ЗП Финиша	г. Псков, Ленинградское шоссе, д. 5А, Парковка Спортивно-Туристического Центра «Раздолье»

12.12. ПРОЦЕДУРА ФИНИША РАЛЛИ

Финишем ралли является КВ 11. По указанию Официальных лиц ралли, все экипажи должны совершить проезд через финишную арку, после чего они должны незамедлительно поставить автомобили в финишный Закрытый Парк.

12.13. ВЫЕЗД ИЗ ЗП ФИНИША

Участники могут забрать спортивные автомобили из ЗП финиша в воскресенье 05 июня 2022 года после того, как будут закончены все действия, связанные с заключительной технической инспекцией и пломбировкой, и КСК объявит роспуск финишного ЗП. С этого момента режим охраны ЗП финиша будет снят.

14.1. ЗАКЛЮЧИТЕЛЬНАЯ ТЕХНИЧЕСКАЯ ИНСПЕКЦИЯ

После финиша ралли будет проведена Заключительная Техническая Инспекция в соответствии с Регламентом РАФ. Такой Инспекции подвергаются автомобили, в отношении которых поданы протесты на несоответствие их узлов и агрегатов техническим требованиям, а также автомобили экипажей, занявших места:

- с 1-го по 6-е в Абсолютном зачете этапа Чемпионата России;
- с 1-го по 3-е в остальных зачетах Чемпионата России;



Другие автомобили могут быть подвергнуты Заключительной Технической Инспекции по решению Технического Делегата РАФ или Спортивных Комиссаров.

Каждый автомобиль, подлежащий Заключительной Технической Инспекции, должен быть представлен участником для следования под конвоем из Финишного ЗП к месту проведения Инспекции в соответствии с Программой ралли. При проведении Заключительной Технической Инспекции присутствие членов Экипажа не является обязательным, однако участник должен предоставить в распоряжение Технического комиссара необходимое количество персонала и инвентарь для проведения демонтажных работ.