



**ДОРОЖНАЯ КНИГА
СЕРВИСА**



ралли "ГОЛУБЫЕ ОЗЁРА 2021"
НЕОБХОДИМАЯ ИНФОРМАЦИЯ



Штаб ралли:

Псковская область, г. Пустошка,
ул.Октябрьская, д.55, "Пустошкинский
районный Центр Культуры"













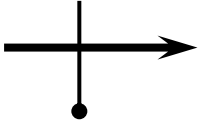







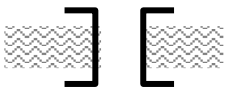



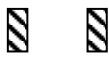

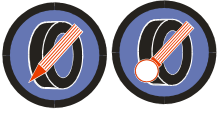
+7 921 212 21 83

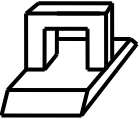
Руководители служб ралли:

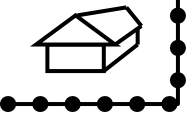
Руководитель гонки	Олег МЫСЛЕВИЧ	+ 7 921 210 04 73 +7 911 378 05 81
Главный секретарь	Елена ТАРАСОВА	+7 910 970 10 62
Комиссар по Маршруту	Олег КРЫЛОВ	+7 921 935 01 41
Офицер по связи с Участниками	Мария КУЗНЕЦОВА	+ 7 921 112 06 08
Комиссар по Безопасности	Антон ЮХЛЯКОВ	+ 7 911 366 27 79
Главный хронометрист	Даниил МЫСЛЕВИЧ	+7 911 889 08 09
Старший Судья Парка Сервиса	Андрей ТРОФИМОВ	+7 996 947 53 18
Технический Комиссар	Юрий ПРОХОРОВ	+ 7 921 634 79 24
Директор соревнования	Олег МЫСЛЕВИЧ	+ 7 921 210 04 73 + 7 911 378 05 81

Телефоны оперативных служб г. Пустошка:

Государственная Автомобильная Инспекция	(81142) 72-76-75
Управление Внутренних Дел	(81142) 66-94-77, (81142) 69-22-82
Скорая Медицинская Помощь	(81142) 69-83-52
Пожарная охрана	(81142) 72-01-03
МЧС	(81142) 72-01-01

	<p align="center">ралли "ГОЛУБЫЕ ОЗЁРА 2021" УСЛОВНЫЕ ОБОЗНАЧЕНИЯ</p>		
	<p>Направление трассы ралли. Главная дорога выделена линией большей толщины.</p>		<p>Знаки, введенные Организатором</p>
	<p>Трасса СУ. Ретардер. Расстояние до финиша СУ в правом нижнем углу.</p>		<p>Следовать в указанном направлении Не следовать в указанном направлении</p>
	<p>Пункт КВ</p>		<p>Начало населенного пункта Окончание населенного пункта</p>
	<p>Старт СУ</p>		<p>Остановка автобуса</p>
	<p>Финиш СУ</p>		<p>Мост, вода</p>
	<p>Отметка времени "СТОП"</p>		<p>Подстанция</p>
	<p>Пост связи</p>		<p>Дорожные столбики</p>
	<p>Медицинский пост</p>		<p>Знаки маркировки и контроля шин</p>
	<p>Сервис</p>		<p>Стелла. Памятник. Воинское захоронение.</p>
	<p>Стартовая/финишная арка</p>		<p>АЗС</p>
	<p>Дом, строение, забор</p>		<p>Место смены покрытия</p>
	<p>Заправочная зона</p>		<p>До первой позиции следующей страницы меньше 200 м</p>
	<p>Столб, опора ЛЭП</p>		<p>Внимание. ! Опасно. !! Очень опасно. !!!</p>



Ралли "ГОЛУБЫЕ ОЗЁРА 2021"

МАРШРУТНЫЙ ЛИСТ



Псковская область

Суббота, 24 апреля 2021 года

КВ/СУ	НАИМЕНОВАНИЕ	Дистанция СУ	Сектор связи	Дорожный сектор	Норма времени	Средняя скорость	1-й а/м	СЕКЦИЯ	
0	У ПЕТРОВИЧА	<i>Время старта первого экипажа</i>						10:00	1
1	ОРЕХОВНО		20,57	20,57	0:23	53,66	10:23		
СУ 1	ОРЕХОВНО	10,45					10:26		
2	ТИМОНОВО		17,71	28,16	0:33	51,20	10:59		
СУ 2	ТИМОНОВО	14,78					11:02		
2А	СЕРВИС ВХОД		7,12	21,90	0:24	54,75	11:26		
ПАРК СЕРВИСА "А" "ПЕТРОВИЧ"		25,23	45,40	70,63					
2Б	СЕРВИС ВЫХОД				1:00		12:26		
33 1	Дистанция до этой Зоны Заправки:	(25,23)	(45,40)	(70,63)					
	Дистанция до следующей Зоны	(28,26)	(40,47)	(68,73)					
2В	ПУСТОШКА*		8,53	8,53	0:14	36,56	12:40		
Всего по 1 Секции:		25,23	53,93	79,16					
2Г	СЦЕНА	<i>Новый порядок старта</i>						14:00	2
3	ТОРЧИЛОВО		24,75	24,75	0:30	49,50	14:30		
СУ 3	КАБОШ	28,26					14:33		
3А	ТЕХ ЗОНА ВХОД - РЕГРУППИНГ		7,19	35,45	0:42	50,64	15:15		
Всего по 2 Секции:		28,26	31,94	60,20					
3Б	ТЕХ ЗОНА ВЫХОД - СЕРВИС ВХОД	<i>Новое время старта</i>						15:40	3
ПАРК СЕРВИСА "Б" "ПЕТРОВИЧ"		28,26	40,47	68,73					
3В	СЕРВИС ВЫХОД				0:30		16:10		
33 2	Дистанция до этой Зоны Заправки	(28,26)	(40,47)	(68,73)					
	Дистанция до финиша ралли	(28,26)	(32,17)	(60,63)					
4	ТОРЧИЛОВО		28,04	28,04	0:42	40,06	16:52		
СУ 4	КАБОШ	28,26					16:55		
5	ФИНИШ*		4,33	32,59	0:35	55,87	17:30		
Всего по 3 Секции:		28,26	32,37	60,63					
ЗАКРЫТЫЙ ПАРК									
ВСЕГО ПО РАЛЛИ:		81,75	118,24	199,99					
		СУ	сектора связи	общая дистанция					
		41 % от общей	59 % от общей	100 %					
* - Разрешены ранние прибытие и отметка на КВ 2В и КВ 5.									



ралли "ГОЛУБЫЕ ОЗЁРА 2021"
КАРТА ТРАССЫ 1-Й СЕКЦИИ РАЛЛИ
С ТЕСТОВЫМ УЧАСТКОМ

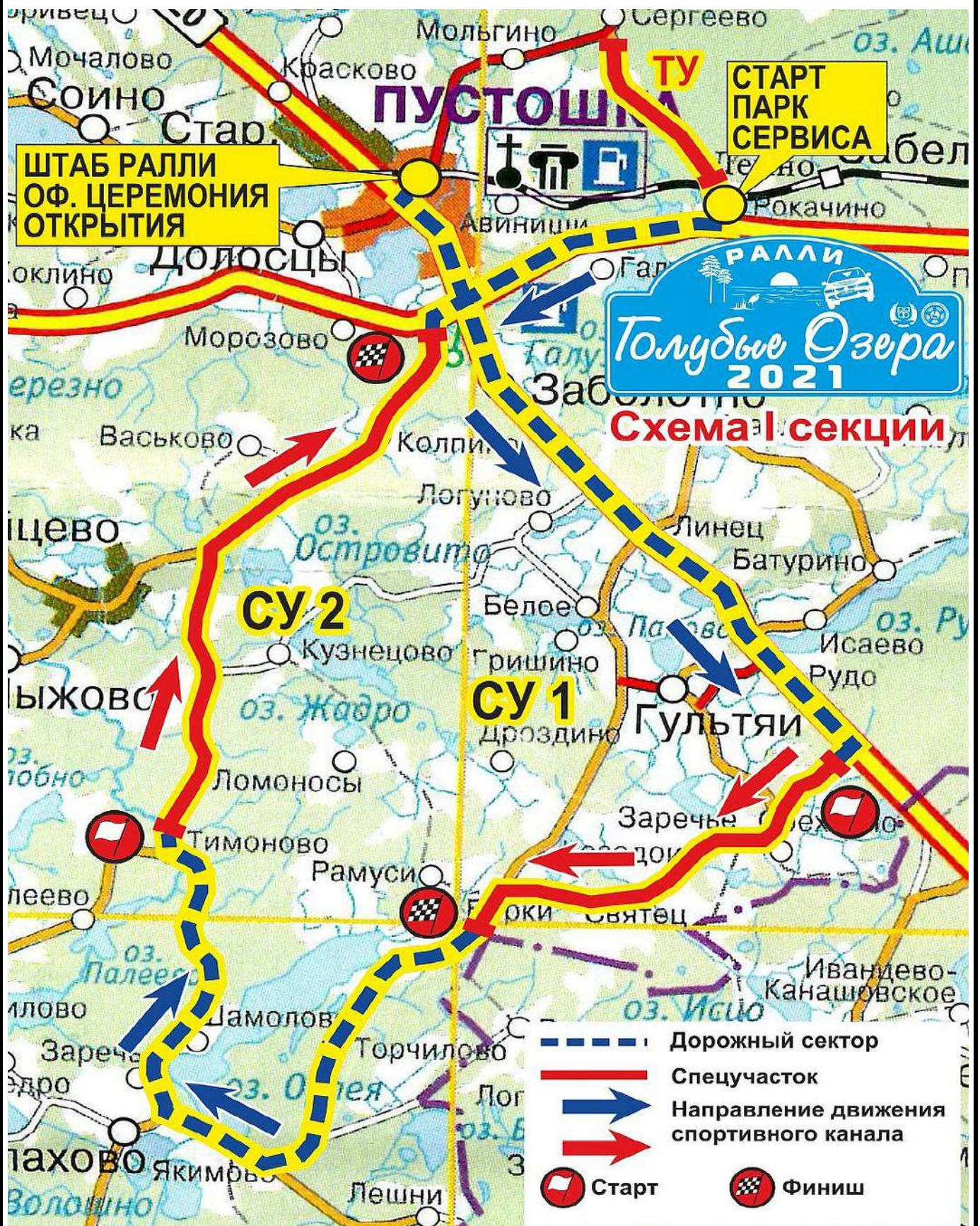



ралли "ГОЛУБЫЕ ОЗЁРА 2021"

КАРТА ТРАССЫ 2-Й И 3-ЕЙ СЕКЦИЙ РАЛЛИ

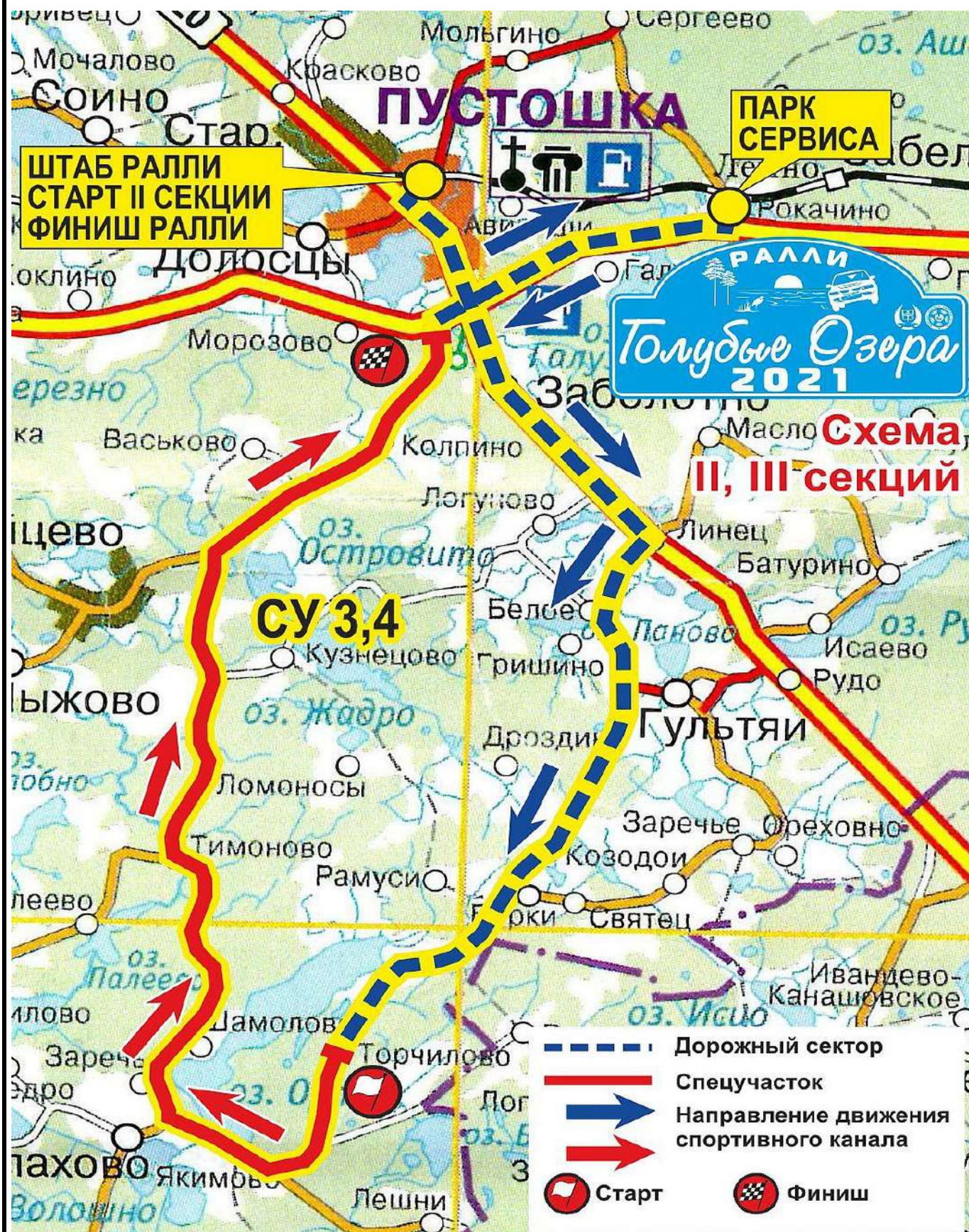



ралли "ГОЛУБЫЕ ОЗЁРА 2021"

ГРАФИК ПЕРЕКРЫТИЯ ДОРОГ



СУ	Наименование СУ	Закрытие движения	Время старта 1-го экипажа номинации НАША КЛАССИКА	Время старта 1-го экипажа КУБКА РОССИИ	Прохождение последнего автомобиля	Открытие движения (ориентиров.)
Тестовый участок		Четверг, 22 апреля 2021 года				
ТУ	"РОКАЧИНО"	10:00				18:15
1 секция ралли		Суббота, 24 апреля 2021 года				
СУ 1	"ОРЕХОВНО"	9:00	10:01	10:26	11:25	11:45
СУ 2	"ТИМОНОВО"	9:35	10:36	11:02	12:00	12:20
2 секция ралли		Суббота, 24 апреля 2021 года				
СУ 3	"КАБОШ"	13:10	14:08	14:33	15:30	15:55
3 секция ралли		Суббота, 24 апреля 2021 года				
СУ 4	"КАБОШ"	16:05		16:55	18:00	18:30



ралли "ГОЛУБЫЕ ОЗЁРА 2021"

СПИСОК ЭКИПАЖЕЙ И СТАРТОВЫЕ НОМЕРА



VII этап Кубка России по ралли 2021 года
IV этап X Юбилейного Чемпионата Псковской области по ралли
"Трофей Александра Невского"



РАЛЛИ "Голубые озера"

22-25 апреля 2021 года

19 апреля 2021г.		ОФИЦИАЛЬНО		Список заявленных экипажей со стартовыми номерами			12:00	
Ст.№	Заявитель Город	1 Пилот 2 Пилот	Город	Автомобиль	Зачет	Приоритет	КР	Наша классик
1	R8 Санкт-Петербург	Ростилов Денис Трошкин Георгий	Екатеринбург Москва	Mitsubishi Lancer Evo IX	Абс.		*	
2	ПроСпорт Рали Москва	Жигунов Андрей	Москва	Mitsubishi Lancer Evo IX	Абс.		*	
3	Uspenskiy Rally Tescipa Москва	Успенский Сергей Данилова Марина	Москва Москва	Subaru Impreza WRX STI	Абс.		*	
4	MR-Motorsport Санкт-Петербург	Щербаков Павел Потёсов Александр	Санкт-Петербург Санкт-Петербург	Lada Granta MR	Абс.		*	
5	R8 Санкт-Петербург	Ржевкин Александр Андреев Александр	Санкт-Петербург Санкт-Петербург	Mitsubishi Lancer Evo X	Абс.		*	
6	VRC-Team Санкт-Петербург	Козлов Павел Куликов Юрий	Санкт-Петербург Санкт-Петербург	Mitsubishi Lancer Evo IX	Абс.		*	
7	WANT TO DRIVE Москва	Андрющенко Тимофей Стуков Андрей	Москва Санкт-Петербург	Mitsubishi Lancer Evo VII	Абс.		*	
8	СТК "Мотор" Ярославль	Петров Алексей Верещагин Андрей	Ярославль Ярославль	Mitsubishi Lancer Evo VIII	Абс.		*	
9	Чуков Евгений Москва	Чуков Евгений Митин Андрей	Москва Москва	Mitsubishi Lancer Evo IX	Абс.		*	
10	ПроСпорт Рали Москва	Казаков Владислав Яковченко Дмитрий	Санкт-Петербург Москва	Mitsubishi Lancer Evo IX	Абс.		*	
11	F-motors rally team Санкт-Петербург	Громов Денис Шатохина Юлия	Санкт-Петербург Ярославль	Mitsubishi Lancer Evo IX	Абс.		*	
12	Победоносцев Алексей Красный Бор, ЯО	Победоносцев Алексей Пеньков Николай	Красный Бор, ЯО Ярославль	Subaru Impreza WRX STI	Абс.		*	
14	Тугов Андрей Тула	Тугов Андрей Османов Виктор	Тула Тула	Mitsubishi Lancer Evo IV	Абс.		*	
15	Катаев Дмитрий Москва	Катаев Дмитрий	Москва	Subaru Impreza WRX	Абс.		*	
16	Люблев Максим Королев, МО	Сударев Сергей Люблев Максим	Москва Королев, МО	Subaru Impreza WRX	Абс.		*	
17	Саухин Роман Истра, МО	Саухин Роман Жилкин Виктор	Истра, МО Москва	Subaru Impreza WRX	Абс.		*	
18	Леонтьев Игорь Санкт-Петербург	Леонтьев Виктор Леонтьев Игорь	Санкт-Петербург Санкт-Петербург	BMW M3	Абс.		*	
19	LADA sport ROSNEFT Тольятти, СО	Воронов Дмитрий Позерн Виктор	Санкт-Петербург Санкт-Петербург	Lada Granta	1600H		*	
20	LADA sport ROSNEFT Тольятти, СО	Никонов Вячеслав Крылов Алексей	Санкт-Петербург Санкт-Петербург	Lada Granta	1400H		*	
21	LTA RALLY Санкт-Петербург	Лякин Артемий Соскин Михаил	Санкт-Петербург Санкт-Петербург	Opel Adam	2000H		*	
22	LTA RALLY Санкт-Петербург	Горчаков Дмитрий Богачев Петр	Москва Москва	Lada Granta	1400H		*	
23	Звагольский Андрей Санкт-Петербург	Звагольский Андрей Черкесов Григорий	Санкт-Петербург Санкт-Петербург	Volkswagen Polo	1600H		*	
24	LTA RALLY Санкт-Петербург	Башмаков Алексей Сидоров Платон	Санкт-Петербург Кудрово, ЛО	Lada Granta	1400H		*	
25	Образцов Юрий Санкт-Петербург	Образцов Юрий Локотин Андрей	Санкт-Петербург Санкт-Петербург	BA3-21123	1600H		*	
26	Караяниди Максим Сочи, КК	Сакаданов Александр Караяниди Максим	Сочи, КК Сочи, КК	Honda Civic	2000H		*	
27	Бессуднов Иван Москва	Бессуднов Иван Гусев Антон	Москва Москва	BMW 318 Ti	2000H		*	
28	Алексеев Михаил Санкт-Петербург	Алексеев Михаил Пашинская Юлия	Санкт-Петербург Санкт-Петербург	Ford Fiesta	2000H		*	
29	TBRacing Калининград	Назаров Максим Гирник Михаил	Ростов-на-Дону Ростов-на-Дону	Ford Fiesta	2000H		*	
30	Ярцев Евгений Санкт-Петербург	Становов Александр Ярцев Евгений	Санкт-Петербург Санкт-Петербург	BA3-2108	1600H		*	
31	Григорьева Екатерина Москва	Асосков Олег Григорьева Екатерина	Москва Москва	Volkswagen Polo	1600H		*	
32	Степанов Владимир Санкт-Петербург	Степанов Владимир Савко Елизавета	Санкт-Петербург Санкт-Петербург	BA3-21053	1600H		*	*



ралли "ГОЛУБЫЕ ОЗЁРА 2021"

СПИСОК ЭКИПАЖЕЙ И СТАРТОВЫЕ НОМЕРА



33	СТК "Мотор" Ярославль	Туриашвили Валерий Бородин Илья	Большое Село, ЯО Ярославль	Lada Kalina	1600H	*	
34	Девярых Павел Березовский, СО	Девярых Павел Заварницын Олег	Березовский, СО Екатеринбург	Лада-219259-010	1400H	*	
35	Сергеев Александр Тула	Сергеев Александр Трофимов Андрей	Тула Тула	BA3-21106	2000H	*	
36	Олейников Андрей Люберцы, МО	Олейников Андрей Борисенок Николай	Люберцы, МО Москва	Renault Clio	2000H	*	
37	Лелюх Вадим Санкт-Петербург	Лелюх Вадим Кокшаров Дмитрий	Санкт-Петербург Санкт-Петербург	Ford Fiesta	2000H	*	
38	Рудяев Алексей Санкт-Петербург	Рудяев Алексей Александров Алексей	Санкт-Петербург Санкт-Петербург	BMW 325	Абс.	*	
39	СТК "Мотор" Ярославль	Коваленко Роман Воробьев Иван	Ярославль Ярославль	Lada Granta DR	1400H	*	
40	Агалаков Евгений Пермь	Трегубов Владимир Агалаков Евгений	Пермь Пермь	BA3-11193	1400H	*	
41	Лозинский Олег Лахденпохья, РК	Лозинский Олег Георков Александр	Лахденпохья, РК Санкт-Петербург	Volkswagen Golf II	2000H	*	
42	Кросс Парголово Санкт-Петербург	Донец Александр Иванов Дмитрий	Санкт-Петербург Санкт-Петербург	Ford Fiesta	2000H	*	
43	Рязанов Юрий Ханты-Мансийск	Рязанов Юрий	Ханты-Мансийск	Ford Fiesta ST	2000H	*	
44	Носков Владимир Петрозаводск	Давыдов Андрей Носков Владимир	Петрозаводск Петрозаводск	BA3-11193	1600H	*	
45	Шорников Олег Москва	Сахно Андрей Шорников Олег	Москва Москва	Mitsubishi Colt	2000H	*	
46	ART RALLY-ROTINGER SHOP Санкт-Петербург	Чебанов Василий Комендантов Платон	Мистолово, ЛО Санкт-Петербург	BA3-21083	1600H	*	
47	Пюнنونен Сергей Петрозаводск	Нифонтов Александр Пюнنونен Сергей	Сортавала, РК Петрозаводск	BA3-2105	2000H	*	
48	Панченков Алексей Москва	Панченков Алексей Шаров Алексей	Москва Троицк, Москва	Citroen C2 R2	2000H	*	
49	Катков Андрей Москва	Серегин Андрей Катков Андрей	Москва Москва	BA3-21053	2000H	*	*
51	Макаревич Евгений Санкт-Петербург	Макаревич Евгений Маров Игорь	Санкт-Петербург Санкт-Петербург	BA3-2105			*
52	Симонов Андрей Санкт-Петербург	Тоскин Александр Симонов Андрей	Санкт-Петербург Санкт-Петербург	BA3-2105			*
53	Кезиков Георгий Москва	Кезиков Георгий Кезиков Сергей	Москва Москва	BA3-21053			*
54	Богданов Сергей Санкт-Петербург	Богданов Сергей Чудновская Александра	Санкт-Петербург Санкт-Петербург	BA3-21053			*
55	Kramar Motorsport Балашиха, МО	Гаккель Василий Баулин Денис	Санкт-Петербург Новая Гоголевка, ПО	BA3-210740			*

Экипажи, заявленные на этап Кубка России

1400H	6
1600H	10
2000H	14
Абсолютный	18
Итого КР:	48

Экипажи, заявленные в зачет "Наша классика"

	7
Всего экипажей:	53

**М9 "БАЛТИЯ" (поворот на Рокачино) -
РЕГИСТРАЦИЯ / ПАРК СЕРВИСА ТУ**

Дистанция (км)

0,10

Время (ч:м)

Скорость (км/ч)

Расстояние

НАПРАВЛЕНИЕ ДВИЖЕНИЯ

А
Гр

ИНФОРМАЦИЯ

До КВ

Общее

От позиции

**ПО ТРАССЕ М9 "БАЛТИЯ" ДО ПОВОРОТА НА ДЕР. РОКАЧИНО
(534-й км трассы М9)**

0,00

0,00

1

от Вел. Лук



от Пустошки

← РОКАЧИНО

0,10

0,10

0,10

2

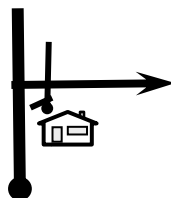

НА ТЕРРИТОРИЮ
ПАРКОВКИ

0,00

**АВТОМОБИЛЬ РЕГИСТРАЦИИ УЧАСТНИКОВ И ПАРК СЕРВИСА НА
АВТОМОБИЛЬНОЙ ПАРКОВКЕ "У ПЕТРОВИЧА"**



ПАРК СЕРВИСА ТУ - СТАРТ ТУ

Дистанция (км)

0,77

Время (ч:м)

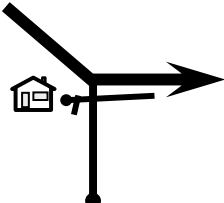
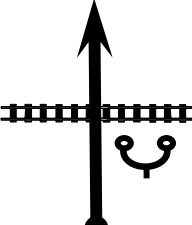
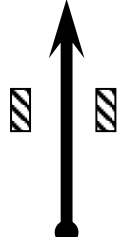
Скорость (км/ч)

Расстояние		НАПРАВЛЕНИЕ ДВИЖЕНИЯ	А Гр	ИНФОРМАЦИЯ	До КВ
Общее	От позиции				
0,00	0,00			ВЫЕЗД С ПАРКОВКИ	0,77
		1			
0,67	0,67				0,10
		2			
0,77	0,10			 Старт ТУ "РОКАЧИНО"	0,00
		3			











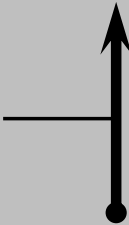

ралли "ГОЛУБЫЕ ОЗЁРА 2021"

КАРТА ТЕСТОВОЙ СЕССИИ ОРГАНИЗАТОРА

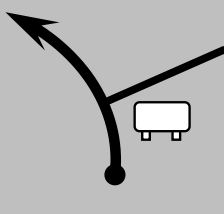

ТЕСТОВЫЙ УЧАСТОК
"РОКАЧИНО"
S = 4,55 км

ТУ "РОКАЧИНО"		4,45	Старт ТУ "РОКАЧИНО"/Старт ТУ "РОКАЧИНО"	
Дистанция (км)		21,51	Время (ч:м)	
			Скорость (км/ч)	

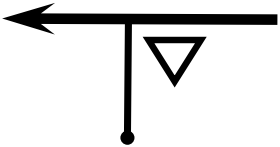
Расстояние		НАПРАВЛЕНИЕ ДВИЖЕНИЯ	А Гр	ИНФОРМАЦИЯ	До КВ
Общее	От позиции				
0,00	0,00	 1 4,55		 СТАРТ ТУ "РОКАЧИНО"	21,51
1,77	1,77	 2 2,78			19,74
1,93	0,16	 3 2,62		 ← СЕРГЕЕВО	19,58
2,00	0,07	 4 2,55			19,51
4,55	2,55	 5 0,00		 ФИНИШ ТУ "РОКАЧИНО"	16,96
4,90	0,35	 6			16,61



ТУ

5,84

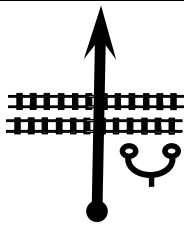
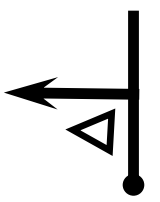
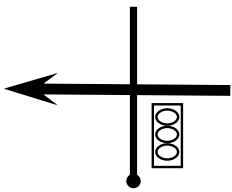
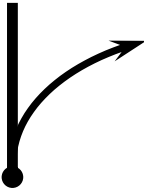
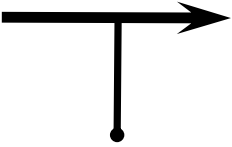
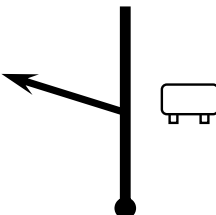
Дистанция (км)	21,51	Время (ч:м)		Скорость (км/ч)	
-----------------------	--------------	--------------------	--	------------------------	--

Расстояние		НАПРАВЛЕНИЕ ДВИЖЕНИЯ	А Гр	ИНФОРМАЦИЯ	До кв
Общее	От позиции				
10,74	5,84				10,77
10,96	0,22				10,55
11,56	0,60				9,95
14,40	2,84			МОСКВА →	7,11
14,78	0,38			НА ТРАССУ М9 "БАЛТИЯ"	6,73
20,64	5,86			← РОКАЧИНО	0,87

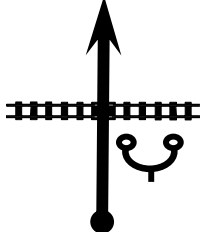
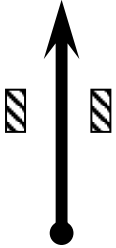
0,10

Дистанция (км)		21,51	Время (ч:м)		Скорость (км/ч)	
Расстояние		НАПРАВЛЕНИЕ ДВИЖЕНИЯ	А Гр	ИНФОРМАЦИЯ	До КВ	
Общее	От позиции					
20,74	0,10	 13		СПРАВА ПАРК СЕРВИСА	0,77	
21,41	0,67	 14			0,10	
21,51	0,10	 15		 Старт ТУ "РОКАЧИНО"	0,00	



ралли "ГОЛУБЫЕ ОЗЁРА 2021"

ИНФОРМАЦИЯ ПО ТЕСТОВОЙ СЕССИИ



2.3. Официальные лица

Руководитель тестов	Директор тестов	Технический комиссар
Антон ЮХЛЯКОВ	Олег МЫСЛЕВИЧ	Сергей КУДЕЛЬКИН
Псков	Псков	Санкт-Петербург
+7 911 366 27 79	+ 7 911 378 05 81	+7 921 310 57 27
Помощник Руководителя тестов по безопасности	Николай СТЕПАНОВ	Пушкинские Горы

3. ПРОГРАММА ТЕСТОВ

ДАТА, ДЕНЬ НЕДЕЛИ	ВРЕМЯ	МЕРОПРИЯТИЕ	МЕСТО
22.03.2021 г. понедельник	10:00	Начало приема заявок	E-mail: faspo@inbox.ru Факс: (8112) 743-777
16.04.2021 г. пятница	18:00	Окончание приема заявок	
22.04.2021 г. четверг	08:30 – 09:30	Развертывание служб сервиса	Трасса тестов (участок дороги дер. Рокачино – дер. Сергеево Пустошкинского района)
	09:00 – 10:00	Регистрация участников	534 км трассы М9 «Балтия», дер. Рокачино, автостоянка «У Петровича»
	09:15 – 10:50	Ознакомление с трассой	Трасса тестов (участок дороги дер. Рокачино – дер. Сергеево Пустошкинского района)
	11:00 – 18:00	Тестовые заезды	
	18:00 – 18:30	Сворачивание служб сервиса	

8. РАБОТА ТЕСТОВОГО УЧАСТКА

8.1.1 К заездам на тестовом участке допускаются только Экипажи на автомобилях, заявленных для участия в тестах, а экипировка членов Экипажей, принимающих участие в заездах на тестовом участке, должна полностью соответствовать экипировке для участия в ралли.

8.1.2 Разрешается ознакомительный проезд (не более двух раз) по трассе тестового участка на ином автомобиле без экипировки для участия в ралли.

Экипажи, не прошедшие ознакомление в отведенное настоящим Регламентом время (до 10:50) до участия в тестах допущены не будут.

11. СЕРВИС

Парк Сервиса участников Тестовой сессии строго на автостоянке «У Петровича», находящейся в 700-х метрах не доезжая старта ТУ.

Парк Сервиса – открытая автомобильная стоянка, расположенная на 534 км трассы М9 «Балтия». Покрытие автостоянки – асфальт.

Занимаемое в Парке Сервиса место каждая из команд должна оставить после себя чистым, запрещается оставлять после себя любой мусор (в том числе в мешках), любую тару и емкости, как пустые, так и с отходами ГСМ. Скорость движения в Парке Сервиса не должна превышать 20 км/час.

Нарушение любого из вышеописанных требований пенализируется в размере 5000 рублей.

12. ОГРАНИЧЕНИЯ, СВЯЗАННЫЕ С COVID-19

Применение масочного режима в Парке Сервиса ТУ является обязательным.

Рекомендуемое расстояние между автомобилями сервиса разных команд – 5 метров.

Не рекомендуется посещение расположения других команд, соблюдение социальной дистанции является обязательным.

Несоблюдение рекомендаций по COVID ограничениям – штраф 20000 рублей.

		Штаб Ралли / ТИ			
Дистанция (км)		1,44	Время (ч:м)		
			Скорость (км/ч)		
Расстояние		НАПРАВЛЕНИЕ ДВИЖЕНИЯ	А Гр	ИНФОРМАЦИЯ	До кв
Общее	От позиции				
0,00	0,00				1,44
0,05	0,05				1,39
0,66	0,61				0,78
0,87	0,21				0,57
0,92	0,05			на Железнодорожную улицу	0,52
1,44	0,52			въезд на территорию Пустошкинского филиала Псковпассажиравтотранс	0,00





БУДЕТ ОПУБЛИКОВАНА НА ТАБЛО ИНФОРМАЦИИ
И ВЫДАНА ПРИ РЕГИСТРАЦИИ



ралли "ГОЛУБЫЕ ОЗЁРА 2021" ИНФОРМАЦИЯ ПО ПРЕДСТАРТОВОЙ ТИ



Псковская область, г. Пустошка, ул. Железнодорожная, д.26, Пустошкинский филиал «Псковпассажиравтотранс».

Публикуется расписание Технических проверок:

Время	Стартовый номер	Время	Стартовый номер	Время	Стартовый номер
12:00	1,5,9,26,	14:30	8,14,33,35,39	17:00	41,43,44,46,47
12:30	2,10,11,12	15:00	перерыв	17:30	48,49
13:00	3,6,21,22,24	15:30	19,20,23,25,42	18:00	0-автомобили
13:30	4,15,16,17	16:00	28,29,31,32,36		
14:00	7,18, 27,45	16:30	30,34,37,38,40		
Экипажи номинации «Наша Классика» (ст. №№ 51-55) в любое время с 12:00 до 18:00					
Время для экипажей, получивших стартовые номера на регистрации – 17:30.					

Для прохождения Технических Проверок необходимо иметь полностью заполненный и подписанный в секретариате ралли Акт Технической Инспекции (форма доступна на сайте ралли www.faspo.pskov.ru).

В месте проведения ТИ могут находиться не более двух Представителей Команды (применение масок – обязательно) с одним автомобилем. Персоналу Команд запрещено касаться инструментов контроля. Рекомендуются соблюдение социальной дистанции в 1,5 метра.

10.3. БРЫЗГОВИКИ

Брызговики могут быть установлены на автомобиле в соответствии с ст. 252.7.7. Приложения «J» МСК FIA

10.4. СТЕКЛА

Использование тонировочной пленки (в том числе зеркальной) разрешено в соответствии со ст. 253.11 Приложения «J» МСК FIA.

10.5. ЭКИПИРОВКА ЭКИПАЖА, АВАРИЙНОЕ ОБОРУДОВАНИЕ АВТОМОБИЛЯ

На Технические Проверки должна быть представлена вся экипировка Экипажа согласно п.3.5.4 Регламента Кубка России по ралли 2021 года. Применение омологированной FIA системы защиты головы и шеи (FHR) в Кубке России обязательно для всех Пилотов.

На борту автомобиля обязательно должны находиться 2 знака аварийной остановки для предупреждения следующих Экипажей в случае аварии, автомобильная аптечка (согласно действующим ПДД РФ) с не истекшим сроком годности и буксирный трос длиной от 4 до 6 метров.

В спортивном автомобиле должны быть закреплены два безопасных резака для перерезания ремней согласно. Они должны быть доступны Первому и Второму Пилотам, сидящим на своих местах и пристегнутым ремнями безопасности.

В каждом спортивном автомобиле должен находиться знак размером не менее 420 мм x 297 мм (формат А3), на твердой белой влагоустойчивой основе, с одной стороны которого должен быть красный символ «SOS», а с обратной – зеленый символ «OK». Знак должен размещаться в автомобиле в легкодоступном одному из Пилотов месте.

В спортивном автомобиле обязательно должны находиться защитные очки мотоциклетного типа для каждого члена Экипажа, применяемые в случае повреждения лобового стекла.



6. ШИНЫ

Во всех зачетных группах разрешено использование шин согласно п. 7.3 Приложения 9 к КиТТ, действующему в 2021 году.

Маркировка шин будет производиться после KB0, KB 2Б и KB 3В. Проверка маркировки шин будет осуществляться перед KB 2А, в техзоне между KB 3А и KB 3Б и перед KB 5.

При въезде в зону маркировки шин Экипаж обязан остановиться и предъявить колеса для выполнения процедуры маркировки. Исключительно для помощи маркировщикам шин и только на время, когда автомобиль находится в этой зоне, один из членов команды может быть допущен в зону маркировки. Начало движения после остановки в зоне маркировки шин допускается только с разрешения судьи.

7. ТОПЛИВО

В 2021 году участники Абсолютного зачета Кубка России, выступающие на полноприводных автомобилях (кроме выступающих на автомобилях N4 и R4, подготовленных по требованиям FIA) обязаны использовать топливо от моно-поставщика – ООО «Скай Фюелс», указанное в «Сводной таблице по использованию топлива в Чемпионате и Кубке России, и диаметров рестрикторов для турбированных автомобилей» Приложения III КР «Моно-поставщик и виды топлива в Чемпионате и Кубке России по ралли 2021 года».

Процедура заказа топлива описана в Приложении III к Регламенту Кубка России 2021 года.

Максимально допустимое содержание свинца в топливе в России - 0,4 г/литр.

Использование AVGAS запрещено.

Во время соревнований дозаправка может осуществляться только в специально обозначенных заправочных зонах, которые будут указаны в Дорожной Книге.

Скорость движения в заправочных зонах - не более 5 км/час.

8.6. АВТОМОБИЛИ ОЗНАКОМЛЕНИЯ

Ознакомление производится только на зарегистрированных Организатором автомобилях, которые должны соответствовать требованиям ПР-05/20.

8.7. ШИНЫ ДЛЯ ОЗНАКОМЛЕНИЯ

В соответствии с п.7.1 Приложения 9 к КиТТ 2021 года разрешено использование только шин, сертифицированных для дорог общего пользования с соответствующими маркировками на боковине (маркировка «Е» соответствия Правилам ЕЭК ООН №30 или маркировка DOT с указанием стандарта). Допуск шин, сертифицированных для США, Канады и Японии находится в компетенции Технического Комиссара. Запрещается любое изменение оригинального рисунка протектора.

Применение шин с маркировками: «for rally use only» (только для ралли), «competition use only» (только для соревнований), «for close circuits» (для закрытых трасс), зимних, как ошипованных, так и неошипованных, равно как и применение шин с маркировкой РАЛЛИ, в т.ч. и в названии шин (пример: НИИШП-РАЛЛИ) – ЗАПРЕЩЕНО.

Дистанция (км)

9,23

Время (ч:м)

Скорость (км/ч)

Расстояние		НАПРАВЛЕНИЕ ДВИЖЕНИЯ	А Гр	ИНФОРМАЦИЯ	До кв
Общее	От позиции				
0,00	0,00	<p>1</p>			9,23
0,05	0,05	<p>2</p>			9,18
2,89	2,84	<p>3</p>		<div style="border: 1px solid black; border-radius: 10px; padding: 5px; display: inline-block;"> МОСКВА → </div>	6,34
3,27	0,38	<p>4</p>		НА ТРАССУ М9 "БАЛТИЯ"	5,96
9,13	5,86	<p>5</p>		<div style="border: 1px solid black; border-radius: 10px; padding: 5px; display: inline-block;"> ← РОКАЧИНО </div>	0,10
9,23	0,10	<p>6</p>		НА ТЕРРИТОРИЮ ПАРКОВКИ	0,00



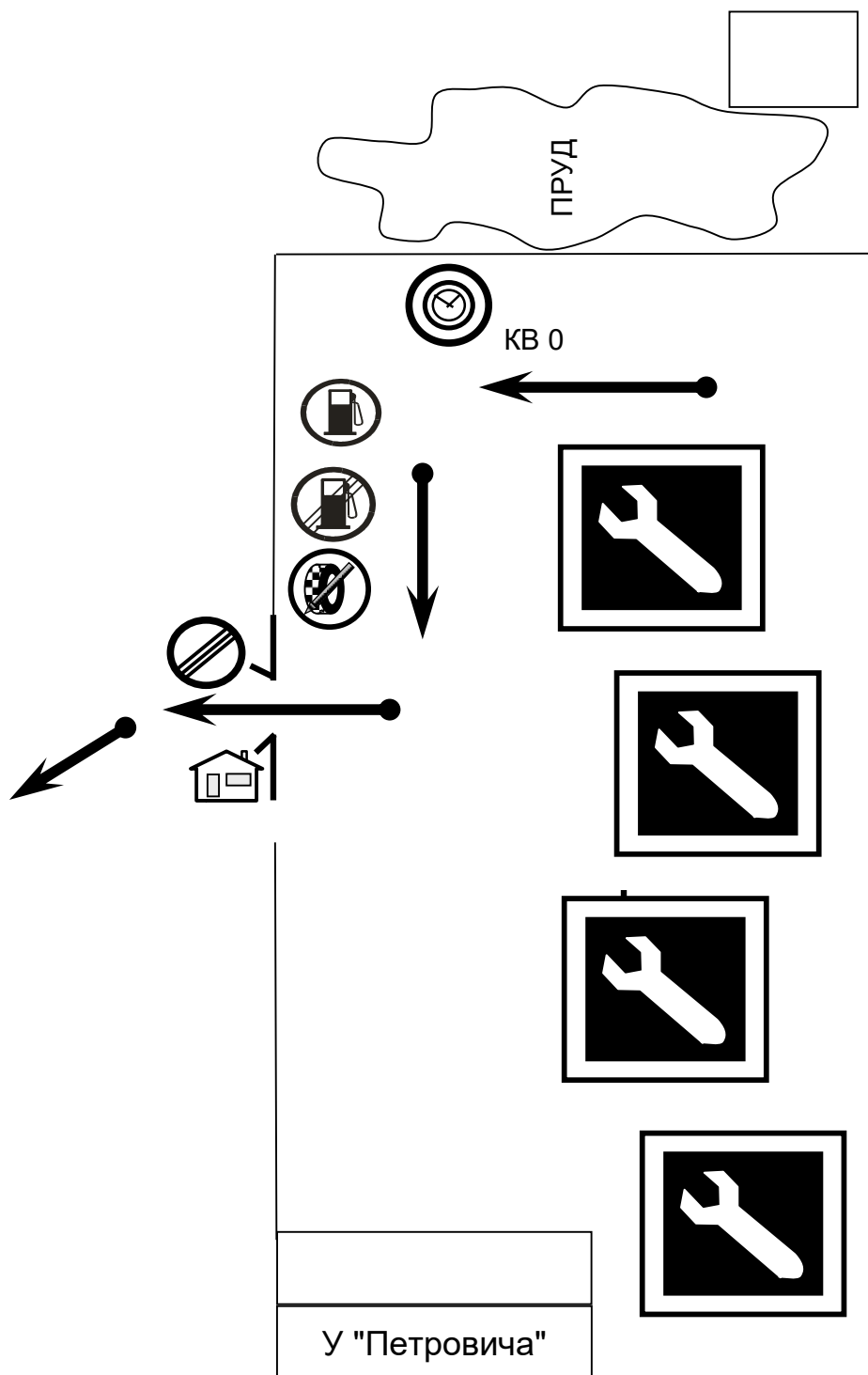

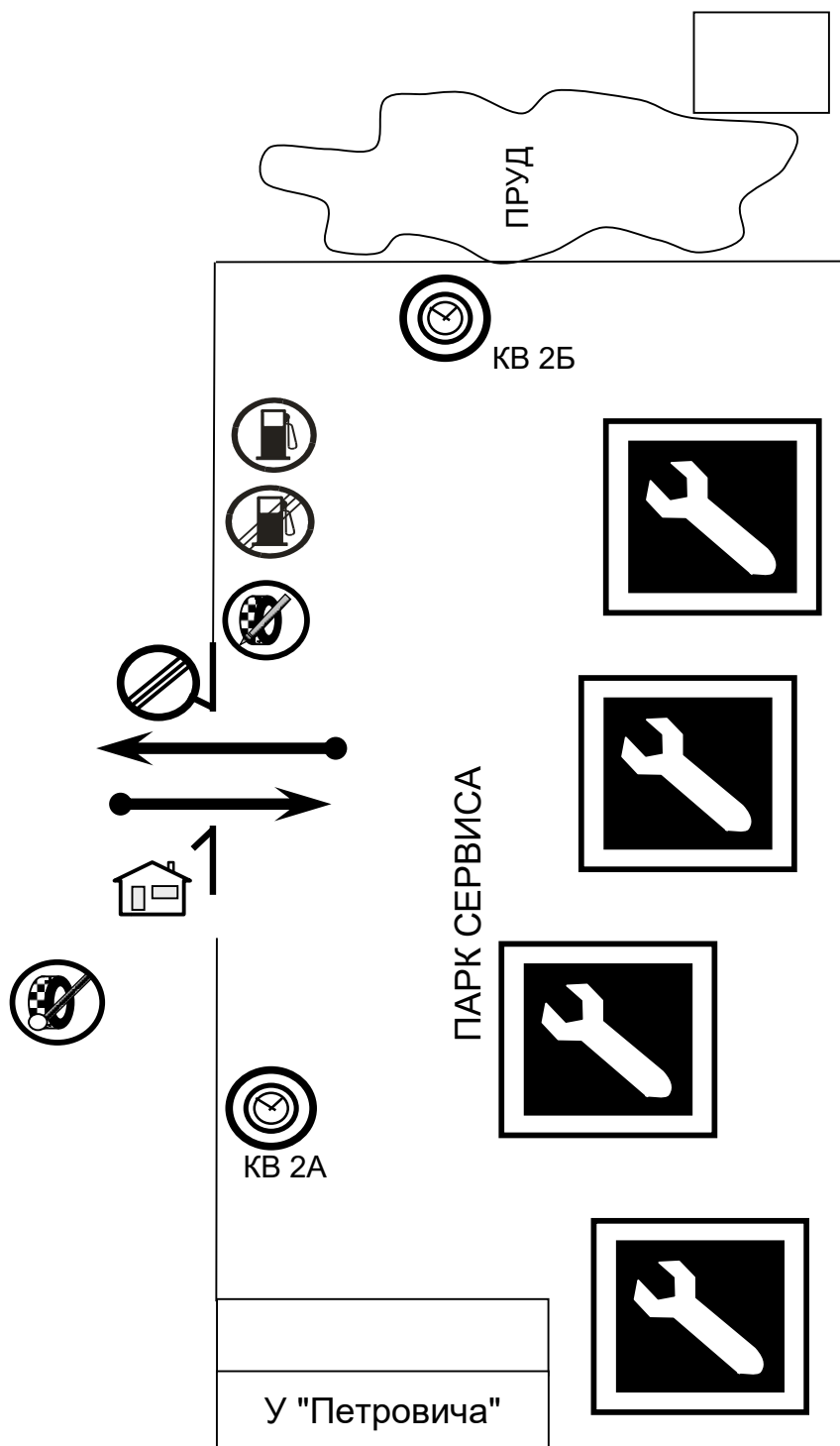



ралли "ГОЛУБЫЕ ОЗЁРА 2021"

ИНФОРМАЦИЯ ПО ПАРКУ СЕРВИСА



12.10. ПАРКИ СЕРВИСА

Сервисное обслуживание автомобилей, участвующих в ралли, разрешено только в парках сервиса, обозначенных в дорожной книге.

Парк сервиса	Название	Время	Замена шин	Дозаправка
1-й День. Суббота, 24 апреля 2021 года				
«А»	«Петрович»	1:00	Да	Да
«Б»		0:30	Да	Да

Скорость движения в сервисных парках не должна превышать **30 км/час**. Ограничения сервисного обслуживания, правила заправки и замены механических деталей описаны в ПР-05/20 и Регламенте РАФ.

РАССТАНОВКА АВТОМОБИЛЕЙ В ПАРКЕ СЕРВИСА РАЗРЕШЕНА С 08:00 24 АПРЕЛЯ 2021 ГОДА.

На территорию Парка Сервиса разрешен въезд автомобилям с наклеенным в верхнем правом углу **СНАРУЖИ** лобового стекла стикером **СЕРВИС / ПРЕДСТАВИТЕЛЬ** и автомобилям, заявленные для участия в ралли со стартовыми номерами. Невыполнение данного требования будет пенализировано в размере 20% заявочного взноса.

ПАРК СЕРВИСА - ЗОНА ПЕРЕРЫВА

Дистанция (км)	8,46	Время (ч:м)		Скорость (км/ч)	
-----------------------	-------------	--------------------	--	------------------------	--

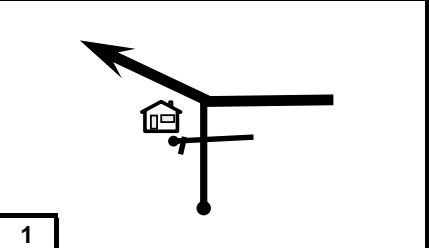
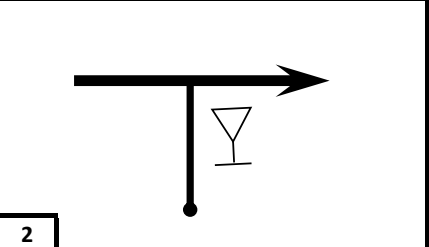
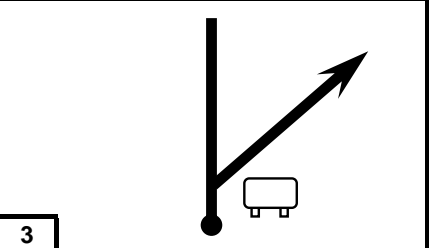
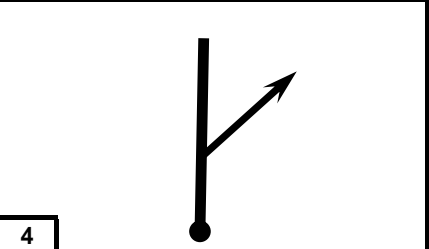
Расстояние		НАПРАВЛЕНИЕ ДВИЖЕНИЯ	А Гр	ИНФОРМАЦИЯ	До кв
Общее	От позиции				
0,00	0,00			ВЫЕЗД ИЗ ПАРКА СЕРВИСА	8,46
0,10	0,10			НА ТРАССУ М9 "БАЛТИЯ"	8,36
5,43	5,33			<div style="border: 1px solid black; padding: 2px; display: inline-block;">ОСТРОВ 133 →</div> <div style="border: 1px solid black; padding: 2px; display: inline-block;">ПСКОВ 183 →</div>	3,03
8,46	3,03			СПРАВА ЗОНА ПЕРЕРЫВА	0,00





СХЕМА ОТКРЫТИЯ





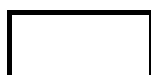
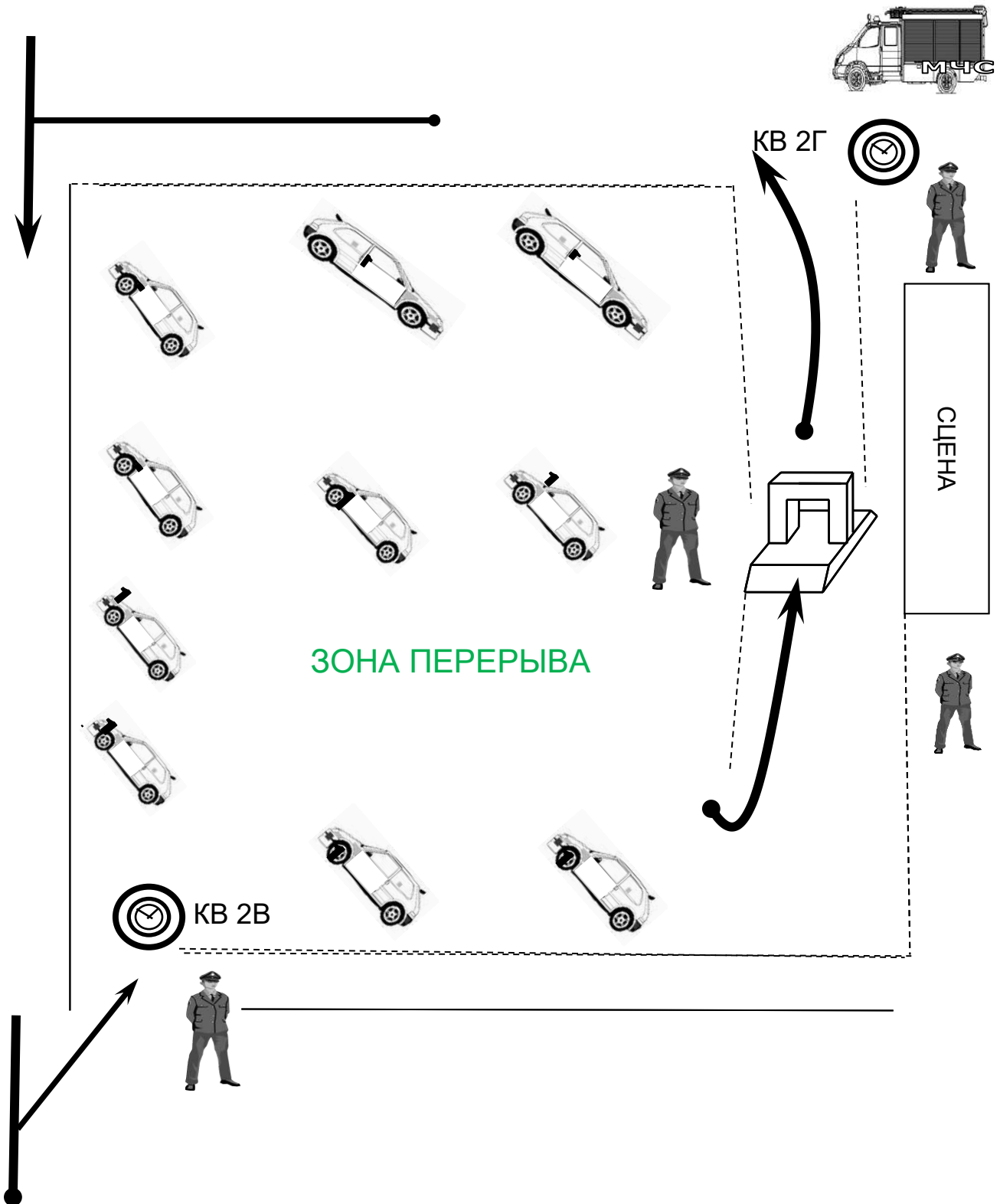

СХЕМА ФИНИША



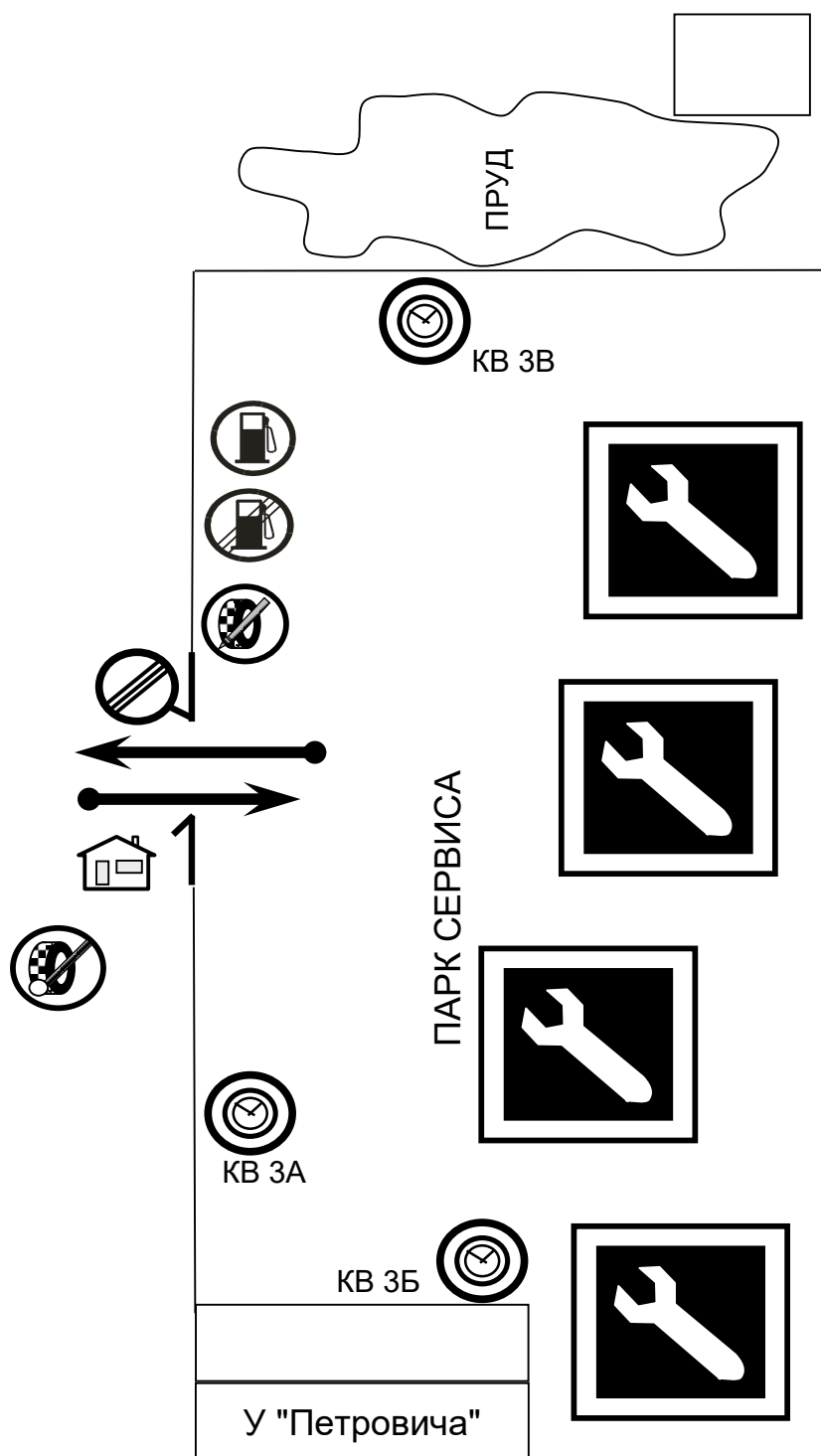
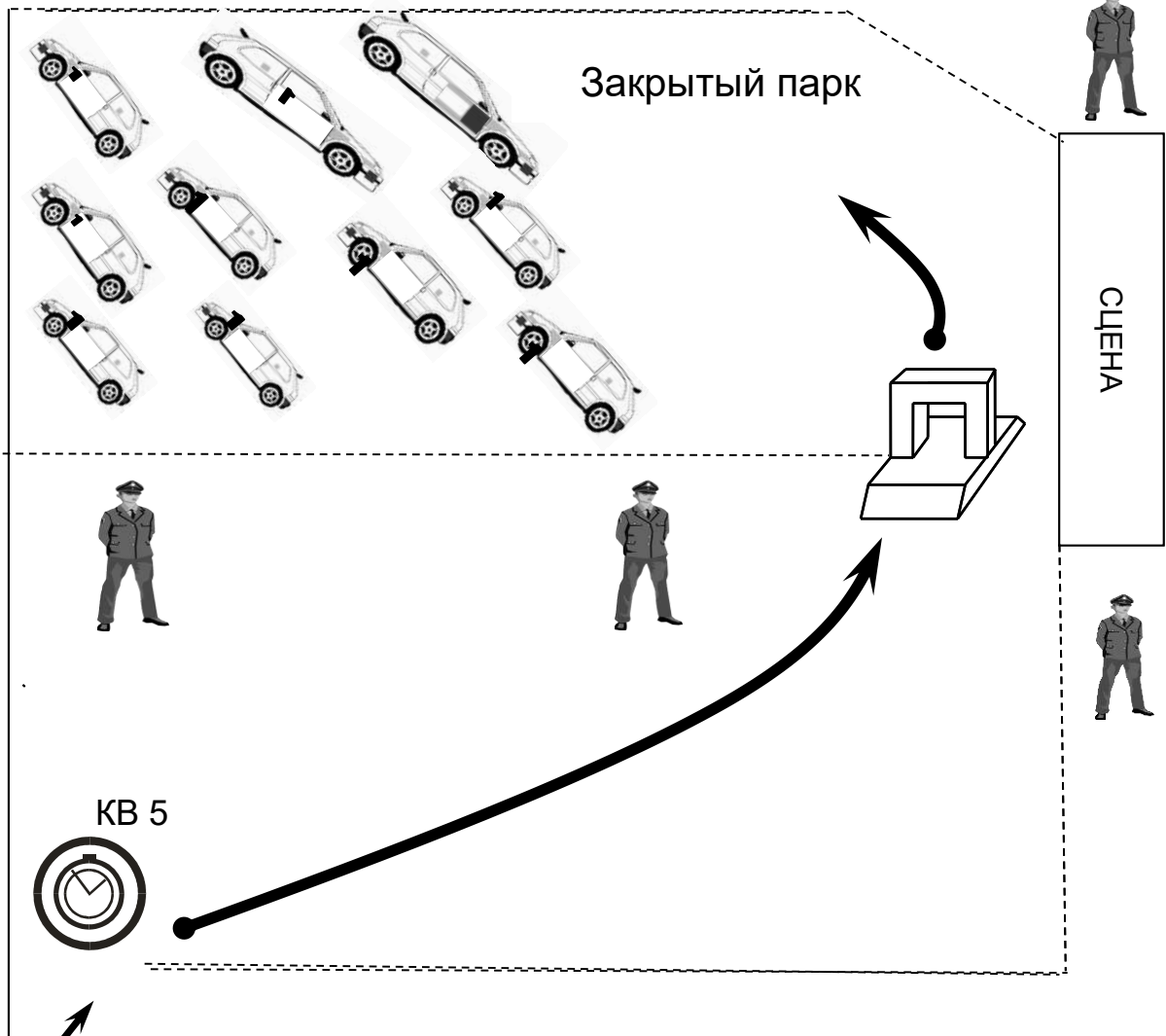

ралли "ГОЛУБЫЕ ОЗЁРА 2021" ЗАКРЫТЫЙ ПАРК, ЗАКЛЮЧИТЕЛЬНЫЙ КОНТРОЛЬ



12.11. ЗАКРЫТЫЕ ПАРКИ

В данном ралли применяются следующие закрытые парки:

День недели, дата	День	Название ЗП	Точное место
Суббота, 24 апреля 2021 г.	1-й день	ЗП Финиша	Псковская область, г. Пустошка, Центральная площадь

12.12. ПРОЦЕДУРА ФИНИША РАЛЛИ

Финишем ралли является КВ 5. По указанию Официальных лиц ралли, все Экипажи должны совершить проезд через финишную арку, после чего они должны незамедлительно поставить автомобили в финишный Закрытый Парк.

12.13. ВЫЕЗД ИЗ ЗП ФИНИША

Участники могут забрать спортивные автомобили из ЗП финиша **в субботу 24 апреля 2021 года** после того, как будут закончены все действия, связанные с заключительными Техническими проверками и пломбировкой, и КСК объявит роспуск финишного ЗП. С этого момента режим охраны ЗП финиша будет снят.

14.1. ЗАКЛЮЧИТЕЛЬНЫЕ ПРОВЕРКИ

После финиша ралли будет проведен углубленный технический осмотр в соответствии с Регламентом РАФ. Такому осмотру подвергаются автомобили, в отношении которых поданы протесты на несоответствие их узлов и агрегатов техническим требованиям, а также автомобили экипажей, занявших места:

- с 1-го по 3-е в Абсолютном зачете этапа Кубка России;
- 1-е в зачетах 1400Н, 1600Н и 2000Н;

Другие автомобили могут быть подвергнуты углубленному осмотру по решению Технического Делегата РАФ или Спортивных Комиссаров.

Каждый автомобиль, подлежащий углубленному техническому осмотру, должен быть представлен участником для следования под конвоем из Финишного ЗП к месту проведения углубленного осмотра в соответствии с Программой ралли. При проведении углубленного технического осмотра присутствие членов Экипажа не является обязательным, однако участник должен предоставить в распоряжение Технического комиссара необходимое количество персонала и инвентарь для проведения демонтажных работ.